



NovoDisplay

Manual del usuario

(Para los modelos DK430 / DK550 / DK650 / DK750)

Tabla de contenido

- Seguridad..... 4**
 - Cumplimiento de normativas6
- Contenido del paquete 8**
- Resumen..... 9**
 - Vista frontal de la pantalla.....9**
 - DK430 / DK550.....9
 - DK650..... 10
 - DK750..... 11
 - Vista trasera de la pantalla..... 12**
 - DK430 / DK550..... 12
 - DK650..... 12
 - DK750..... 13
 - Vista derecha de la pantalla 14**
 - DK430 / DK550..... 14
 - DK650..... 14
 - DK750..... 15
 - Vista izquierda de la pantalla 16**
 - DK650..... 16
 - DK750..... 17
 - Vista inferior de la pantalla 18**
 - DK430 / DK550..... 18
 - DK650..... 19
 - DK750..... 19
 - Módulo OPS..... 20**
 - Mando a distancia 21**
 - Instalar las pilas 22
 - Uso del mando a distancia 22
- Instalar el montaje de pared 23**
 - DK430 / DK550..... 23
 - DK650 / DK750..... 26
- Instalar el módulo OPS..... 29**
- Conexiones..... 31**
 - Entrada HDMI..... 31

- Entrada DisplayPort..... 32**
- Entrada VGA..... 32**
- ENTRADA DVI-D..... 33**
- Entrada de Audio / PC-Audio 34**
 - Pantalla Novo 34
 - Módulo OPS 34
- LAN (RJ-45)..... 34**
 - Módulo OPS 34
- Entrada RS-232..... 35**
 - Pantalla Novo 35
 - Módulo OPS 35
- USB (2.0)..... 35**
 - Pantalla Novo 35
 - Módulo OPS 35
- USB Tipo C (solo módulo OPS) 36**
- MicroSD (solo Módulo OPS)..... 36**
- Salida DVI-D..... 37**
- Salida RS-232 37**
- Salida de Audio 38**
- Procedimientos iniciales 39**
 - Encendiendo la pantalla..... 39**
 - Cambiar la fuente de entrada..... 40**
 - Establecer una conexión a Internet..... 42**
 - Establecer una conexión Wifi..... 42
 - Configuración de pantalla 45**
 - Imagen..... 46
 - Sonido 47
 - Configuración 48
- Limpiar la pantalla 49**
- Especificaciones..... 50**
- Resolución de problemas 51**
- Apéndice (Especificaciones RS-232) 52**
- Declaración de derechos de autor 53**

Seguridad

Ubicación

- No sitúe la unidad en un carro, soporte, trípode, mesa o estante inestable.
- No exponga la unidad a la luz directa del sol u otras fuentes de calor.
- No coloque la unidad cerca de dispositivos que generen campos magnéticos.
- No sitúe ningún líquido cerca o sobre la unidad, asegúrese de que no se derrama ningún líquido dentro de la unidad.
- No sitúe objetos pesados encima de la unidad.

Fuente de alimentación

- Compruebe que el voltaje de funcionamiento es idéntico a la alimentación local de corriente.
- Por favor, desenchufe el dispositivo de la fuente de alimentación durante posibles tormentas.
- Por favor, desenchufe el dispositivo de la fuente de alimentación cuando la unidad vaya a estar inactiva por un largo periodo de tiempo.
- Por favor, evite que el cable de alimentación reciba daño físico o mecánico.
- Por favor, utilice el cable de alimentación original del paquete del producto y no lo modifique o lo alargue.
- Por favor, compruebe y asegúrese de que la fuente de CA está conectada a tierra.
- El cable de alimentación que viene con el dispositivo es para uso exclusivo con el dispositivo.

Pantalla LED

- El dispositivo solo es compatible con la orientación de la pantalla horizontal. No monte el dispositivo con la orientación de la pantalla vertical ni tampoco boca arriba ni boca abajo.
- Nunca utilice un objeto duro o afilado en lugar del lápiz óptico.
- No utilice rotuladores permanentes o de borrado en seco en la pantalla. Si se utilizan rotuladores en la pantalla, retire la tinta tan pronto como pueda con un paño limpio y no abrasivo.
- Desenchufe el cable de alimentación antes de limpiarlo.
- Para una vida útil del panel más duradera y un mejor rendimiento de la pantalla, no establezca la pantalla en un brillo muy alto durante un largo periodo de tiempo.

Temperatura

- No sitúe la unidad cerca o sobre un radiador o calentador.
- Si la pantalla se mueve de repente de un sitio frío a uno caliente, por favor, desconecte el cable de alimentación y no lo encienda en por lo menos dos horas, asegurándose de que humedad dentro de la unidad se ha evaporado.
- La temperatura de funcionamiento normal es entre 0 - 40°C (32°F - 104°F).

Humedad

- No exponga la unidad a la lluvia, ni la coloque en una zona de alta humedad.
- Por favor, asegúrese de que el entorno interior esta seco y fresco.
- La humedad de funcionamiento normal es entre 10% - 90% a 20% 85%.

Ventilación

- Por favor, sitúe la unidad en un sitio bien ventilado para que el calor pueda ser expulsado fácilmente.
- Asegúrese de que la unidad tiene espacio suficiente para la ventilación. Requisitos de espacio: izquierda, derecha y detrás >10cm, arriba > 20cm.

Auriculares

- Utilizar los auriculares para escuchar música durante un largo periodo de tiempo puede afectar a la audición.
- Antes de utilizar auriculares, por favor baje el volumen con antelación.

Pilas

- Por favor, asegúrese de que las pilas se eliminan o reciclan después de utilizarlas.
- Por favor, mantenga las pilas alejadas de los niños.
- NO tire las pilas a un fuego.
- Para el mando a distancia, asegúrese de que se están empleando las pilas adecuadas y que están instaladas en la orientación correcta.

Mantenimiento

- Este dispositivo solo debe ser inspeccionado/reparado por un técnico certificado.
- Compruebe el montaje del dispositivo frecuentemente para asegurarse de que continua estando seguramente instalado.
- Compruebe las ubicaciones de montaje por si hay tornillos flojos, huecos, distorsiones, signos de daños o deficiencias que pueden ocurrir con el paso del tiempo.

Deshacerse del equipo eléctrico y electrónico usado

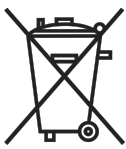

El símbolo en el producto o en el paquete indica que dicho producto no se debe tratar como la basura doméstica convencional cuando se desecha sino que se debe llevar al punto de reciclaje para equipos eléctricos y electrónicos usados. Las consecuencias en el medio ambiente y en la salud humana debidas al desecho incorrecto del producto pueden evitarse si se puede garantizar que dicho producto se desecha correctamente. El reciclado de los materiales es útil para proteger los recursos naturales. El símbolo solamente es válido en la Unión Europea. Si desea deshacerse de equipos eléctricos y electrónicos, póngase en contacto con las autoridades gubernamentales o con su distribuidor para que le indiquen el método de desecho correcto.

Instrucciones importantes sobre reciclaje

El producto puede contener otros residuos electrónicos que pueden entrañar riesgo si no se desechan correctamente. Acate las leyes locales, estatales, provinciales o federales de reciclaje o desechado. Para obtener más información, visite el sitio web de Electronic Industries Alliance (EIA) en WWW.EIAE.ORG y póngase en contacto con ellos.

Cumplimiento de normativas

Advertencia relacionada con la normativa FCC

Este equipo ha sido probado y se ha determinado que cumple con los límites para un dispositivo digital de la Clase A, en conformidad con el Apartado 15 de las normas de la FCC. Estos límites están diseñados para proporcionar una protección razonable contra las interferencias perjudiciales cuando el equipo se utilice en un entorno comercial.

Este equipo genera, utiliza y puede emitir energía de radiofrecuencia y, si no se instala y se utiliza de acuerdo con el manual de instrucciones, puede provocar interferencias perjudiciales a las comunicaciones de radio. Es probable que el funcionamiento de este equipo en una zona residencial cause interferencias perjudiciales, en cuyo caso, será necesario que el usuario corrija las interferencias por su cuenta.

Los cambios o modificaciones no aprobados expresamente por las partes responsables de su cumplimiento anularán la autorización del usuario para trabajar con el equipo.

Nota de la Comisión Federal de Comunicaciones (FCC, por sus siglas en inglés) (solo en los EEUU)



Este dispositivo cumple el Apartado 15 de las normas de la FCC. Su funcionamiento está sujeto a dos condiciones: (1) este dispositivo no puede causar interferencias perjudiciales, y (2) este dispositivo debe aceptar cualquier interferencia recibida, incluidas aquellas interferencias que pudieran provocar un funcionamiento no deseado.

Canadá

Este equipo digital de Clase A cumple la norma canadiense ICES-003.

Declaración de conformidad CE

Este dispositivo cumple con los requisitos establecidos en la Directiva del Consejo sobre la aproximación de las leyes de los estados miembros relacionada con la compatibilidad Electromagnética (2014/30/EU), Directiva de bajo voltaje (2014/35/EU) y la directiva RoHS (2011/65/EU).

Este producto ha sido probado y cumple con los estándares armonizados para el Equipamiento de Tecnología de la información, estos estándares armonizados han sido publicados bajo la Directiva del Diario Oficial de la Unión Europea.

ADVERTENCIA: Este equipo cumple con la Clase A del EN55032/CISPR 32. En un entorno residencial este equipo puede causar interferencias de radio.

NOTA: Este equipo ha sido probado y se ha determinado que cumple con los límites para un dispositivo digital de la Clase A, en conformidad con el Apartado 15 de las normas de la FCC. Estos límites están diseñados para proporcionar una protección razonable contra las interferencias perjudiciales cuando el equipo se utilice en un entorno comercial. Este equipo genera, utiliza y puede emitir energía de radiofrecuencia y, si no se instala y se utiliza de acuerdo con el manual de instrucciones, puede provocar interferencias perjudiciales a las comunicaciones de radio. Es probable que el funcionamiento de este equipo en una zona residencial cause interferencias perjudiciales, en cuyo caso, será necesario que el usuario corrija las interferencias por su cuenta.

Certificaciones de seguridad

FCC-A, CE, CB, RoHS

Gestión y reciclado de residuos

Este producto puede contener otros residuos electrónicos que pueden ser peligrosos si no se eliminan correctamente. Recíclelos o elimínelos según las leyes locales, estatales o federales. Para obtener más información, póngase en contacto con Electronic Industries Alliance en www.eiae.org.

Contenido del paquete

Asegúrese de que todos los elementos correspondientes están incluidos en el paquete junto con la pantalla. Los elementos que deben estar incluidos son:

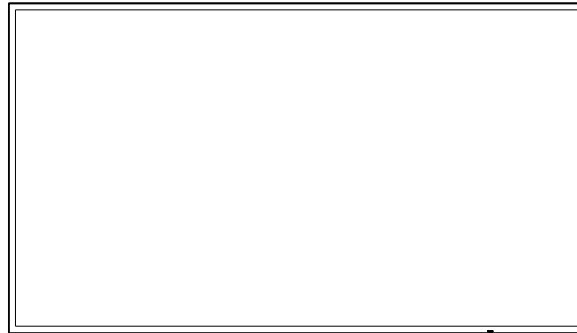

Pantalla Novo

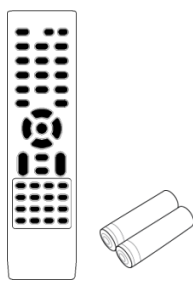

Mando a distancia w/Batería

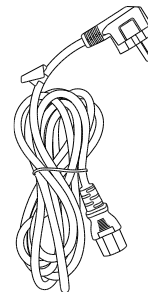

Cable de alimentación

Para DK430 / DK550

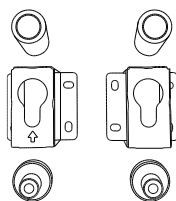

Para DK650

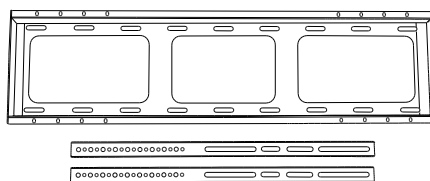

Para DK750

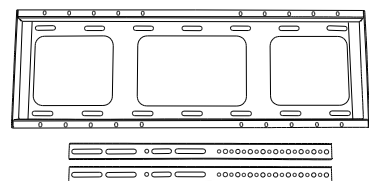

Kit de montaje en pared

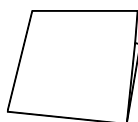

Guía de inicio rápido

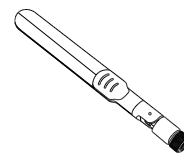

Antena x 2*

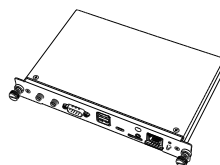

Módulo OPS*

**El artículo se incluye en otro paquete.*

Resumen

Vista frontal de la pantalla

La siguiente ilustración muestra la vista frontal de la pantalla y sus distintos componentes:

DK430 / DK550

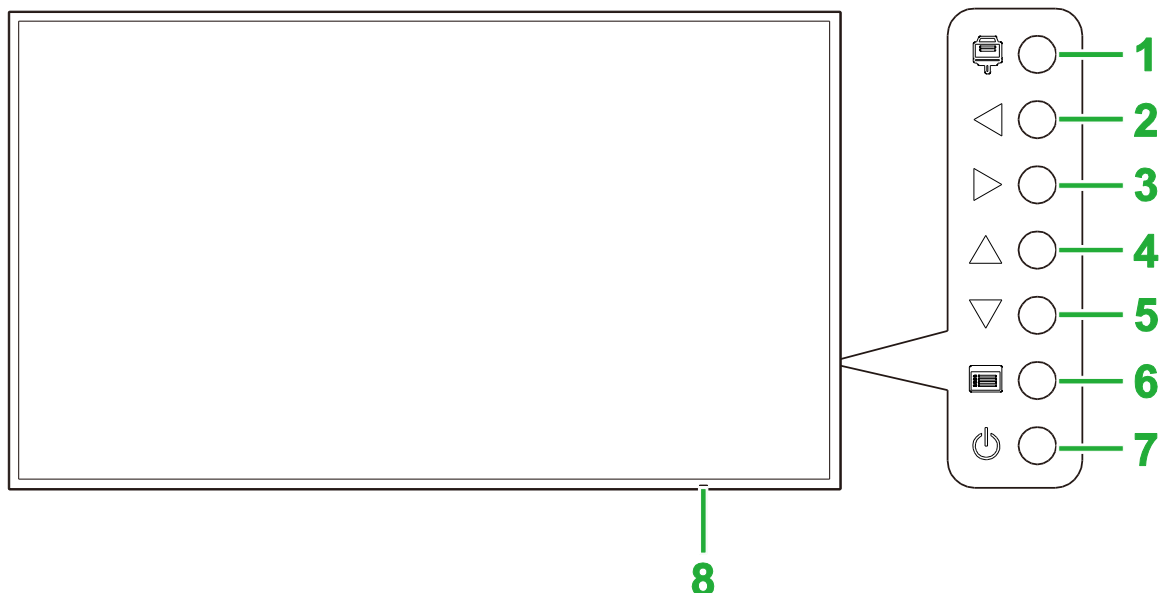

Nº	Elemento	Descripción
1	Botón Fuente de entrada	<ul style="list-style-type: none"> Abre/cierra el menú de fuente de entrada para la pantalla. Confirma las selecciones de elementos en el menú de configuración de la pantalla
2	Botón Bajar volumen/Izquierda	<ul style="list-style-type: none"> Disminuye el volumen de la pantalla. Cambia entre submenús dentro del menú de configuración de la pantalla. Cambia/ajusta la configuración para cualquier elemento en los submenús de configuración de la pantalla.
3	Botón Subir volumen/Derecha	<ul style="list-style-type: none"> aumenta el volumen de la pantalla. Cambia entre submenús dentro del menú de configuración de la pantalla. Cambia/ajusta la configuración para cualquier elemento en los submenús de configuración de la pantalla.
4	Botón Arriba	Selecciona elementos en los submenús de configuración de la pantalla.
5	Botón Abajo	Selecciona elementos en los submenús de configuración de la pantalla.
6	Botón Menú	<ul style="list-style-type: none"> Abre/cierra el menú de configuración de la pantalla. Vuelve al menú anterior en los submenús de configuración de pantalla.
7	Botón Alimentación	<ul style="list-style-type: none"> [Cuando la pantalla está apagada]: Presione para encender la pantalla. [Cuando la pantalla está encendida]: Pulse para que la pantalla entre en modo de espera.
8	Indicador de estado (LED)	<ul style="list-style-type: none"> Verde: La pantalla está encendida. Rojo: La pantalla está en modo de espera. Desactivado: La pantalla no está conectada a una fuente de alimentación o el interruptor de encendido no está encendido.
	Sensor de infrarrojos del mando a distancia	Recibe la señal desde el mando a distancia del dispositivo en un rango de hasta 12 metros.

DK650

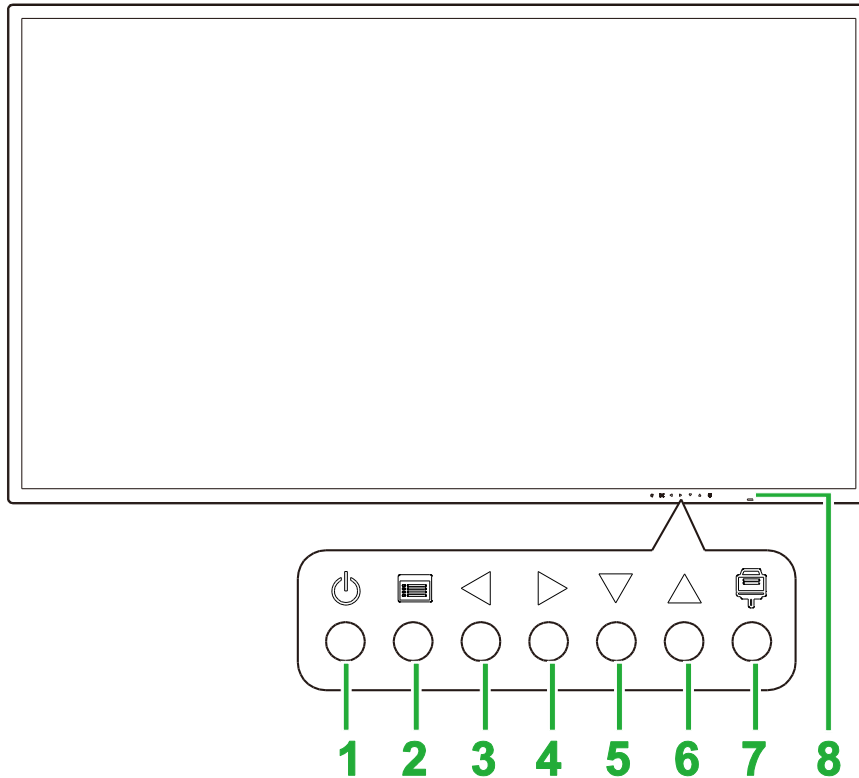

Nº	Elemento	Descripción
1	Botón Alimentación	<ul style="list-style-type: none"> [Cuando la pantalla está apagada]: Presione para encender la pantalla. [Cuando la pantalla está encendida]: Pulse para que la pantalla entre en modo de espera.
2	Botón Menú	<ul style="list-style-type: none"> Abre/cierra el menú de configuración de la pantalla. Vuelve al menú anterior en los submenús de configuración de pantalla.
3	Botón Bajar volumen/Izquierda	<ul style="list-style-type: none"> Disminuye el volumen de la pantalla. Cambia entre submenús dentro del menú de configuración de la pantalla. Cambia/ajusta la configuración para cualquier elemento en los submenús de configuración de la pantalla.
4	Botón Subir volumen/Derecha	<ul style="list-style-type: none"> aumenta el volumen de la pantalla. Cambia entre submenús dentro del menú de configuración de la pantalla. Cambia/ajusta la configuración para cualquier elemento en los submenús de configuración de la pantalla.
5	Botón Abajo	Selecciona elementos en los submenús de configuración de la pantalla.
6	Botón Arriba	Selecciona elementos en los submenús de configuración de la pantalla.
7	Botón Fuente de entrada	<ul style="list-style-type: none"> Abre/cierra el menú de fuente de entrada para la pantalla. Confirma las selecciones de elementos en el menú de configuración de la pantalla
8	Indicador de estado (LED)	<ul style="list-style-type: none"> Verde: La pantalla está encendida. Rojo: La pantalla está en modo de espera. Desactivado: La pantalla no está conectada a una fuente de alimentación o el interruptor de encendido no está encendido.
	Sensor de infrarrojos del mando a distancia	Recibe la señal desde el mando a distancia del dispositivo en un rango de hasta 12 metros.

DK750

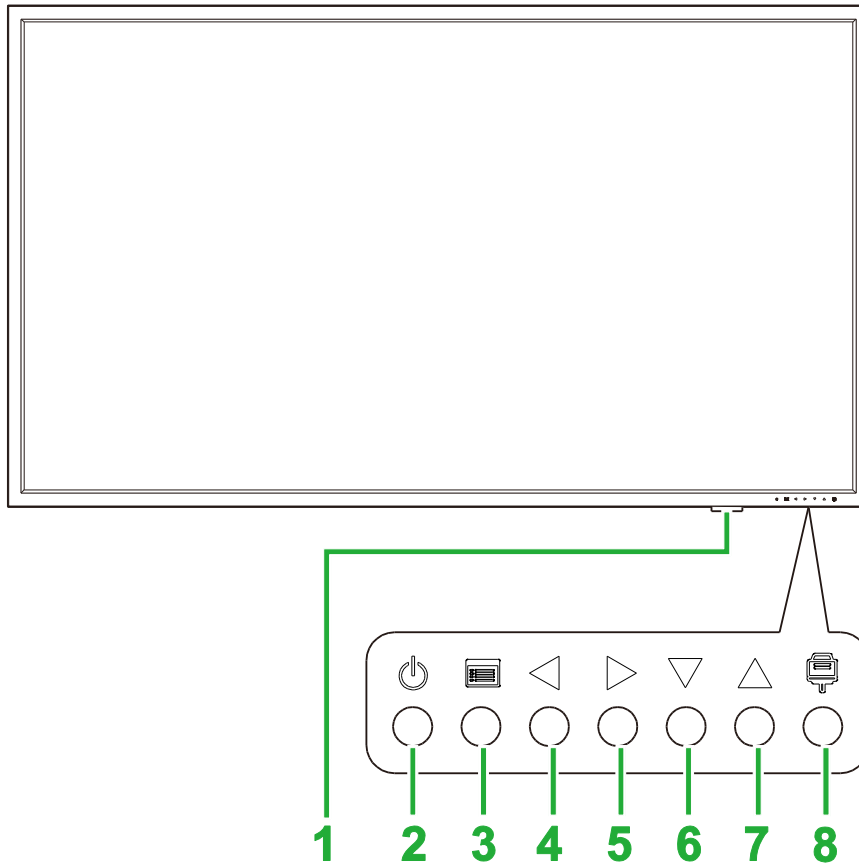

Nº	Elemento	Descripción
1	Indicador de estado (LED)	<ul style="list-style-type: none"> Verde: La pantalla está encendida. Rojo: La pantalla está en modo de espera. Desactivado: La pantalla no está conectada a una fuente de alimentación o el interruptor de encendido no está encendido.
	Sensor de infrarrojos del mando a distancia	Recibe la señal desde el mando a distancia del dispositivo en un rango de hasta 12 metros.
2	Botón Alimentación	<ul style="list-style-type: none"> [Cuando la pantalla está apagada]: Presione para encender la pantalla. [Cuando la pantalla está encendida]: Pulse para que la pantalla entre en modo de espera.
3	Botón Menú	<ul style="list-style-type: none"> Abre/cierra el menú de configuración de la pantalla. Vuelve al menú anterior en los submenús de configuración de pantalla.
4	Botón Bajar volumen/Izquierda	<ul style="list-style-type: none"> Disminuye el volumen de la pantalla. Cambia entre submenús dentro del menú de configuración de la pantalla. Cambia/ajusta la configuración para cualquier elemento en los submenús de configuración de la pantalla.
5	Botón Subir volumen/Derecha	<ul style="list-style-type: none"> aumenta el volumen de la pantalla. Cambia entre submenús dentro del menú de configuración de la pantalla. Cambia/ajusta la configuración para cualquier elemento en los submenús de configuración de la pantalla.
6	Botón Abajo	Selecciona elementos en los submenús de configuración de la pantalla.
7	Botón Arriba	Selecciona elementos en los submenús de configuración de la pantalla.
8	Botón Fuente de entrada	<ul style="list-style-type: none"> Abre/cierra el menú de fuente de entrada para la pantalla.. Confirma las selecciones de elementos en el menú de configuración de la pantalla

Vista trasera de la pantalla

La siguiente ilustración muestra la vista trasera de la pantalla y sus distintos componentes:

DK430 / DK550

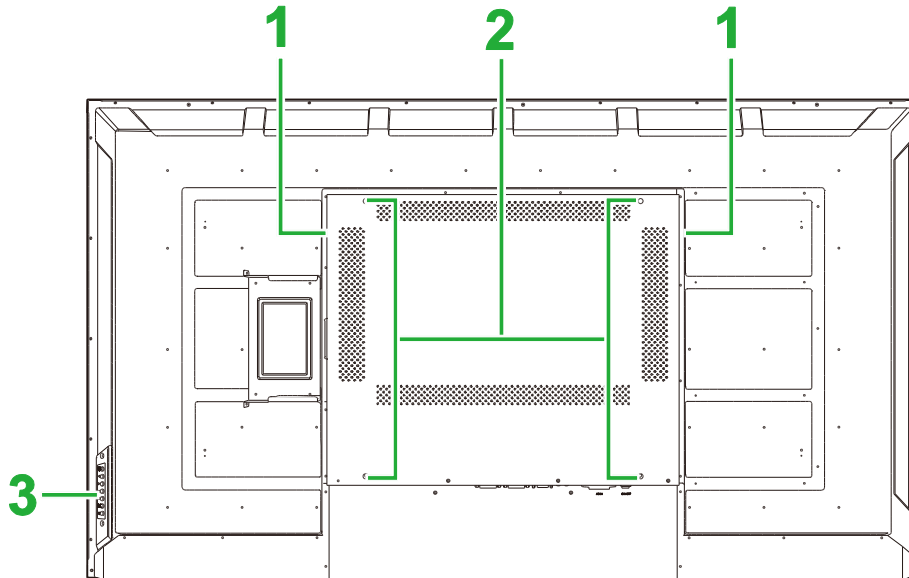

Nº	Elemento	Descripción
1	Altavoces	Emite el audio de la pantalla.
2	Orificios para tornillos para instalación en pared	Se utilizan para instalar el montaje de pared incluido con la pantalla. Consulte la sección “ Instalar el montaje de pared ” para más información.
3	Panel de control	Consulte la sección “ Vista frontal de la pantalla ” para más información sobre los botones del panel de control.

DK650

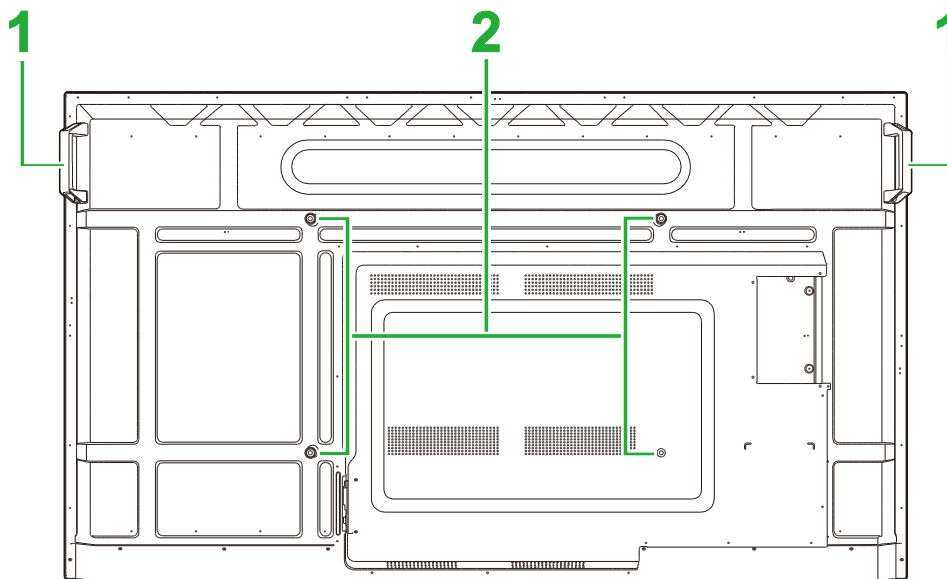

Nº	Elemento	Descripción
1	Asas	Le permite transportar/mover la pantalla con seguridad.
2	Orificios para tornillos para instalación en pared	Se utilizan para instalar el montaje de pared incluido con la pantalla. Consulte la sección “ Instalar el montaje de pared ” para más información.

DK750

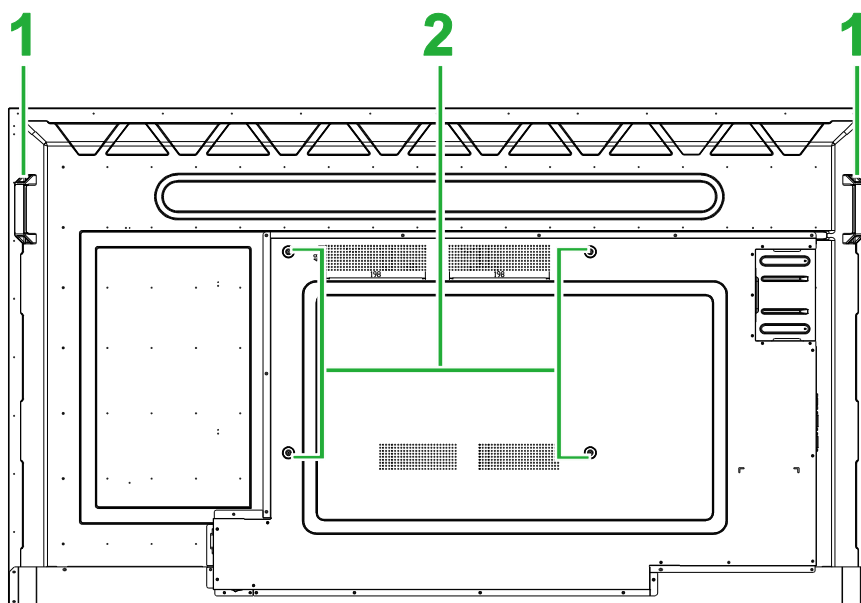

Nº	Elemento	Descripción
1	Asas	Le permite transportar/mover la pantalla con seguridad.
2	Orificios para tornillos para instalación en pared	Se utilizan para instalar el montaje de pared incluido con la pantalla. Consulte la sección " Instalar el montaje de pared " para más información.

Vista derecha de la pantalla

La siguiente ilustración muestra la vista derecha de la pantalla y sus distintos componentes:

DK430 / DK550

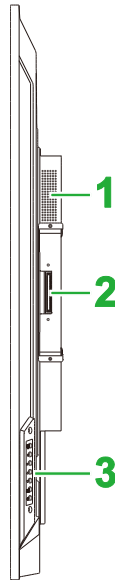

Nº	Elemento	Descripción
1	Altavoz	Emite el audio de la pantalla.
2	Ranura OPS	Retire la carcasa para instalar un modulo OPS en la pantalla.
3	Panel de control	Consulte la sección “ Vista frontal de la pantalla ” para más información sobre los botones del panel de control.

DK650

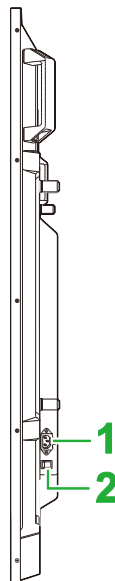

Nº	Elemento	Descripción
1	Toma de suministro eléctrico	Conecta a una toma de corriente.
2	Interruptor de alimentación	Activa la pantalla una vez conectada a una fuente de alimentación.

DK750

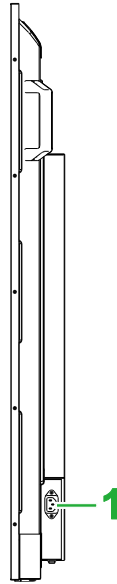

Nº	Elemento	Descripción
1	Toma de suministro eléctrico	Conecta a una toma de corriente.

Vista izquierda de la pantalla

La siguiente ilustración muestra la vista Izquierda de la pantalla y sus distintos componentes:

Nota: El lado izquierdo de DK430 y DK550 no contiene ningún componente principal.

DK650

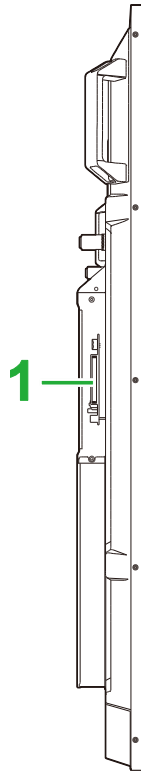

Nº	Elemento	Descripción
1	Ranura OPS	Retire la carcasa para instalar un modulo OPS en la pantalla.

DK750

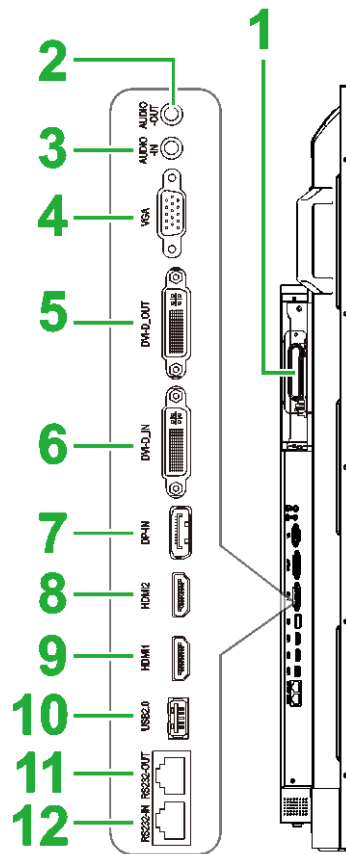

Nº	Elemento	Descripción
1	Ranura OPS	Retire la carcasa para instalar un modulo OPS en la pantalla.
2	Conector Salida de audio	Se conecta a altavoces externos para reproducir audio.
3	Conector Entrada de audio	Se conecta a la fuente de vídeo para reproducir el audio.
4	Puerto Entrada VGA	Se conecta a un ordenador para reproducir vídeo.
5	Puerto Salida DVI-D	Se conecta a una segunda pantalla para transferir reproducciones de vídeo.
6	Puerto Entrada DVI-D	Se conecta a un ordenador para reproducir vídeo.
7	Puerto Entrada DisplayPort	Se conecta a un ordenador para retransmitir vídeo y audio.
8	Puerto Entrada HDMI 2 (2.0)	Se conecta a reproductores Blu-Ray/DVD, decodificadores, reproductores multimedia digitales, ordenadores u otras fuentes de vídeo para reproducir vídeo y audio.
9	Puerto Entrada HDMI 2 (2.0)	Se conecta a reproductores Blu-Ray/DVD, decodificadores, reproductores multimedia digitales, ordenadores u otras fuentes de vídeo para reproducir vídeo y audio.
10	Puerto USB 2.0	Se conecta a una unidad flash USB para ver archivos multimedia o a un ratón/teclado.
11	Puerto de salida RS232	Se conecta a una segunda pantalla para transferir comandos de control.
12	Puerto de entrada RS232	Se conecta a una segunda pantalla para transferir comandos de control.

Vista inferior de la pantalla

La siguiente ilustración muestra la vista inferior de la pantalla y sus distintos componentes:

DK430 / DK550

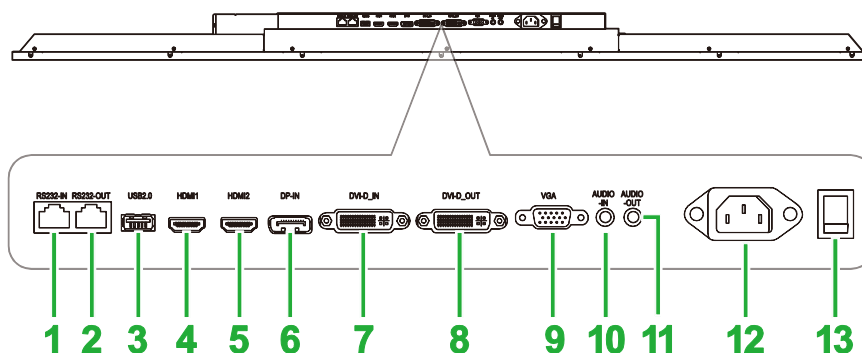

Nº	Elemento	Descripción
1	Puerto de entrada RS232	Se conecta a una segunda pantalla para transferir comandos de control.
2	Puerto de salida RS232	Se conecta a una segunda pantalla para transferir comandos de control.
3	Puerto USB 2.0	Se conecta a una unidad flash USB para ver archivos multimedia o a un ratón/teclado.
4	Puerto Entrada HDMI 1 (2.0)	Se conecta a reproductores Blu-Ray/DVD, decodificadores, reproductores multimedia digitales, ordenadores u otras fuentes de vídeo para reproducir vídeo y audio.
5	Puerto Entrada HDMI 2 (2.0)	Se conecta a reproductores Blu-Ray/DVD, decodificadores, reproductores multimedia digitales, ordenadores u otras fuentes de vídeo para reproducir vídeo y audio.
6	Puerto Entrada DisplayPort	Se conecta a un ordenador para retransmitir vídeo y audio.
7	Puerto Entrada DVI-D	Se conecta a un ordenador para reproducir vídeo.
8	Puerto Salida DVI-D	Se conecta a una segunda pantalla para transferir reproducciones de vídeo.
9	Puerto Entrada VGA	Se conecta a un ordenador para reproducir vídeo.
10	Conector Entrada de audio	Se conecta a la fuente de vídeo para reproducir el audio.
11	Conector Salida de audio	Se conecta a altavoces externos para reproducir audio.
12	Toma de suministro eléctrico	Conecta a una toma de corriente.
13	Interruptor de alimentación	Activa la pantalla una vez conectada a una fuente de alimentación.

DK650

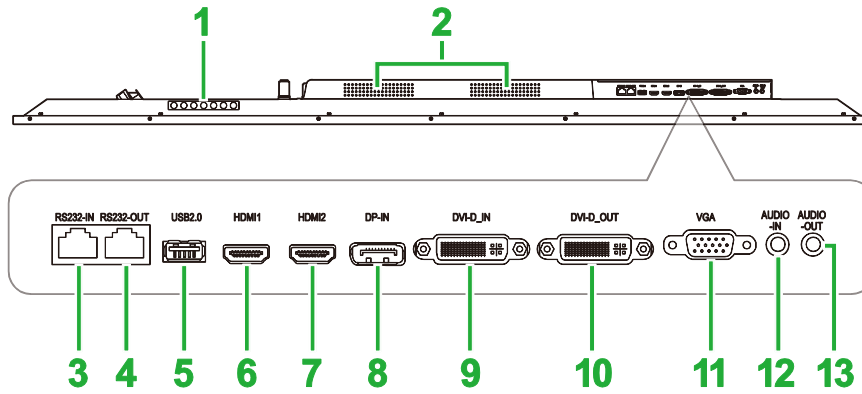

Nº	Elemento	Descripción
1	Panel de control	Consulte la sección “Vista frontal de la pantalla” para más información sobre los botones del panel de control.
2	Altavoces	Emite el audio de la pantalla.
3	Puerto de entrada RS232	Se conecta a una segunda pantalla para transferir comandos de control.
4	Puerto de salida RS232	Se conecta a una segunda pantalla para transferir comandos de control.
5	Puerto USB 2.0	Se conecta a una unidad flash USB para ver archivos multimedia o a un ratón/teclado.
6	Puerto Entrada HDMI 1 (2.0)	Se conecta a reproductores Blu-Ray/DVD, decodificadores, reproductores multimedia digitales, ordenadores u otras fuentes de vídeo para reproducir vídeo y audio.
7	Puerto Entrada HDMI 2 (2.0)	Se conecta a reproductores Blu-Ray/DVD, decodificadores, reproductores multimedia digitales, ordenadores u otras fuentes de vídeo para reproducir vídeo y audio.
8	Puerto Entrada DisplayPort	Se conecta a un ordenador para retransmitir vídeo y audio.
9	Puerto Entrada DVI-D	Se conecta a un ordenador para reproducir vídeo.
10	Puerto Salida DVI-D	Se conecta a una segunda pantalla para transferir reproducciones de vídeo.
11	Puerto Entrada VGA	Se conecta a un ordenador para reproducir vídeo.
12	Conector Entrada de audio	Se conecta a la fuente de vídeo para reproducir el audio.
13	Conector Salida de audio	Se conecta a altavoces externos para reproducir audio.

DK750

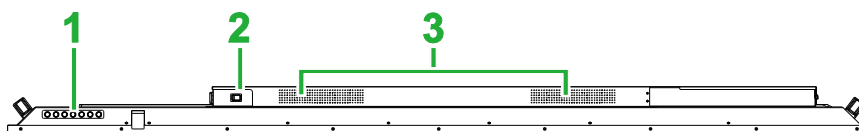

Nº	Elemento	Descripción
1	Panel de control	Consulte la sección “Vista frontal de la pantalla” para más información sobre los botones del panel de control.
2	Interruptor de alimentación	Activa la pantalla una vez conectada a una fuente de alimentación.
3	Altavoces	Emite el audio de la pantalla.

Módulo OPS

La siguiente ilustración muestra la vista frontal de la Módulo OPS y sus distintos componentes:

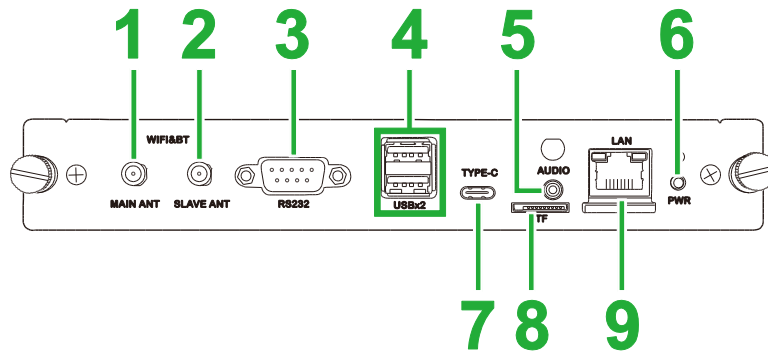

Nº	Elemento	Descripción
1	Conector de antena principal	Conecte una de las antenas proporcionadas a este conector.
2	Conector de antena auxiliar	Conecte una de las antenas proporcionadas a este conector.
3	Puerto de entrada RS232	Se conecta a una segunda pantalla para transferir comandos de control. <i>NOTA: El puerto RS232 en el modulo OPS no es compatible con comandos de control, solo se utiliza para depurar. Para enviar comandos de control a la pantalla, utilice el puerto RS232 integrado en la pantalla.</i>
4	Puerto USB 2.0	Se conecta a una unidad flash USB para ver archivos multimedia o a un ratón/teclado.
5	Conector Entrada de audio	Se conecta a la fuente de vídeo para reproducir el audio.
6	Botón Alimentación	Desactiva el módulo OPS
7	Puerto USB Tipo-C	Conecte un ratón/teclado o una unidad flash USB tipo-C para guardar archivos relacionados con aplicaciones.
8	Ranura para tarjetas microSD	Lee archivos almacenados en una tarjeta microSD. <i>NOTA: La ranura para tarjetas microSD no es compatible con la reproducción de archivos multimedia, solo se utiliza para mejoras de software y guardar listas de reproducción NovoDs.</i>
9	Puerto LAN	Se conecta a un enrutador de red.

Mando a distancia

La siguiente ilustración muestra el mando a distancia de la pantalla y sus botones:

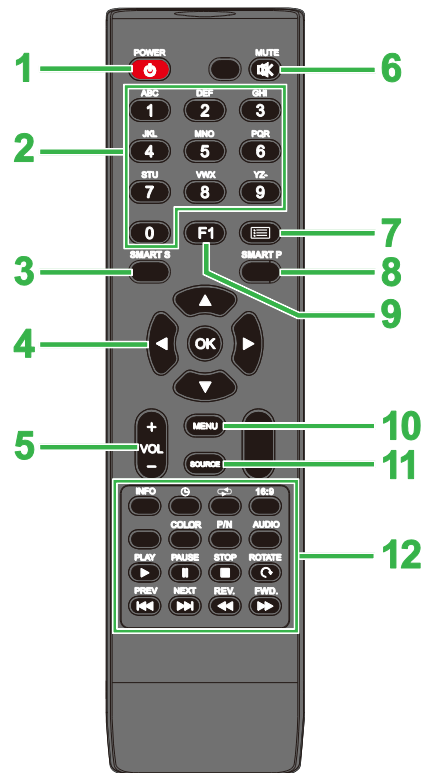

Nº	Botón	Descripción
1	Alimentación	Permite encender y apagar la pantalla.
2	Teclado numérico	Botones de entrada numérica.
3	Sonido inteligente	Cambia el modo de sonido.
4	Botones de desplazamiento	Navega entre varias aplicaciones y menús que se muestran en la pantalla.
5	Volumen +/-	Ajusta el nivel de audio de la pantalla.
6	Silencio	Deshabilita el audio de la pantalla
7	<i>Sin función</i>	
8	Imagen inteligente	Cambia el modo de imagen.
9	Congelar pantalla	Congela la imagen en la pantalla.
10	Menú Configuración	Abre el menú de configuración OSD.
11	Fuente de entrada	Abre el menú de fuente de entrada.
12	Botones de función	INFORMACIÓN: Muestra la información multimedia
		🕒: Cambia la configuración del temporizador de apagado automático.
		🔄: Cambia entre la configuración de repetición
		16:9: Aplica zoom a la imagen.
		COLOR: Cambia la temperatura del color.
		N/P: <i>sin función</i>
		AUDIO: <i>sin función</i>
		REPRODUCIR*: Reproduce el archivo multimedia.
		PAUSAR*: Pausa el archivo multimedia
		DETENER*: Detiene la reproducción del archivo multimedia.
		GIRAR*: Gira la imagen
		ANTERIOR*: Salta al archivo multimedia anterior.
		SIGUIENTE*: Salta al siguiente archivo multimedia
		REV.*: Retrocede la reproducción del archivo multimedia.
AVANCE RÁPIDO*: Adelanta la reproducción del archivo multimedia.		

*Solamente funciona con fuentes de entrada USB.

Instalar las pilas

Antes de usar el mando a distancia de la pantalla debe primero instalar dos pilas AAA incluidas con la pantalla.

1. Abra la tapa del compartimento de las pilas del mando a distancia.

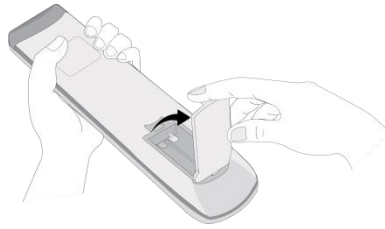

2. Inserte las pilas asegurándose de que las terminales + y - de la pila corresponden con los terminales del compartimento de las pilas.

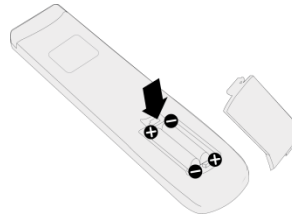

! *ADVERTENCIA: No instalar las pilas correctas en la orientación correcta puede provocar daños o posibles lesiones.*

3. Cambie la tapa del compartimento de las pilas del mando a distancia.

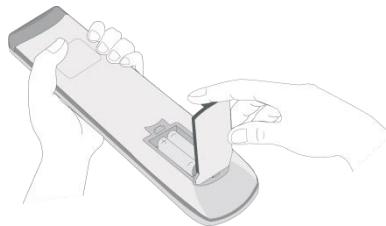

Uso del mando a distancia

Cuando utilice el mando a distancia asegúrese de que está apuntando al sensor de infrarrojos de la parte frontal del dispositivo en un rango de 5 metros de distancia y a 15 grados a la izquierda y derecha del sensor de infrarrojos.

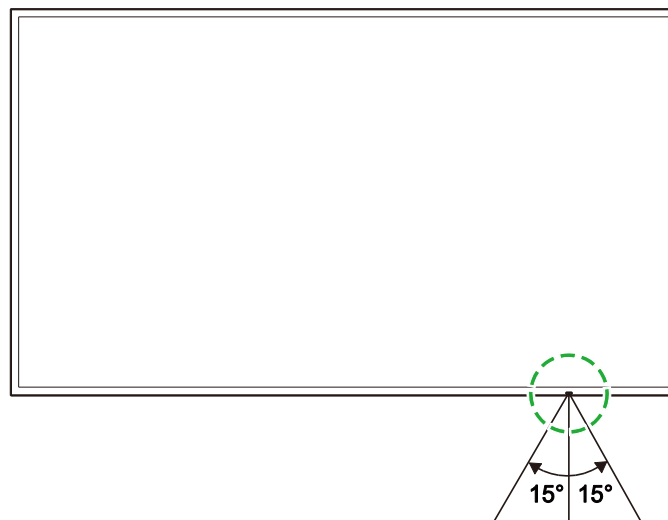

Instalar el montaje de pared

Antes de instalar el montaje de pared, asegúrese de lo siguiente:

- La instalación debe realizarse por un profesional certificado.
- Los montajes de pared están diseñados para soportar únicamente el peso de las pantallas. NO sitúe nada encima de las pantallas que pueda provocar un aumento del peso de las pantallas.
- Cuando coloque la pantalla para instalar el montaje de pared, colóquela boca abajo en una superficie plana y estable cubierta por una hoja o paño protector y un protector de mesa como se muestra en la ilustración proporcionada. NO coloque el Pantalla en una superficie sin cubrir.
- El dispositivo solo es compatible con la orientación de la pantalla horizontal NO monte el dispositivo en orientación vertical de forma que este boca arriba o abajo.



DK430 / DK550

Asegúrese de que las siguientes partes están incluidas en el kit de montaje en pared:

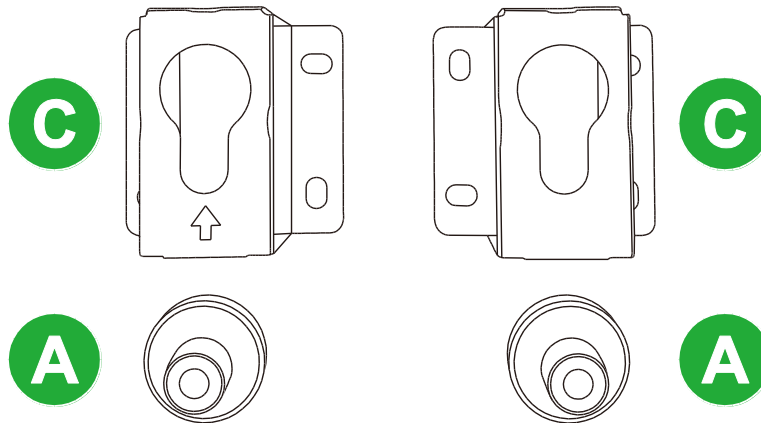

Letra	Elemento	Cantidad
A	Tuercas de rosca	4
B	Tornillos 6x43 mm	4
C	Soporte de montaje en forma de U	2
D	Tornillos 6x50	8
E	Tornillos 4x43 mm	2

Para montar la PantallaNovo en una pared, siga las instrucciones a continuación:

1. Coloque las cuatro tuercas de rosca (A) en los agujeros de los tornillos de montaje en la parte trasera de la pantalla.

NOTA: Si hay algún tornillo o cubierta instalada en los agujeros para los tornillos de montaje en la pared, retírelos antes de colocar los tornillos de tuerca en los agujeros para los tornillos.

2. Instale los cuatro tornillos (B) 5 x 43 mm en las tuercas de rosca (A) para asegurarlas en la pantalla. Mida y apunte la distancia Y entre las dos tuercas de rosca superiores.

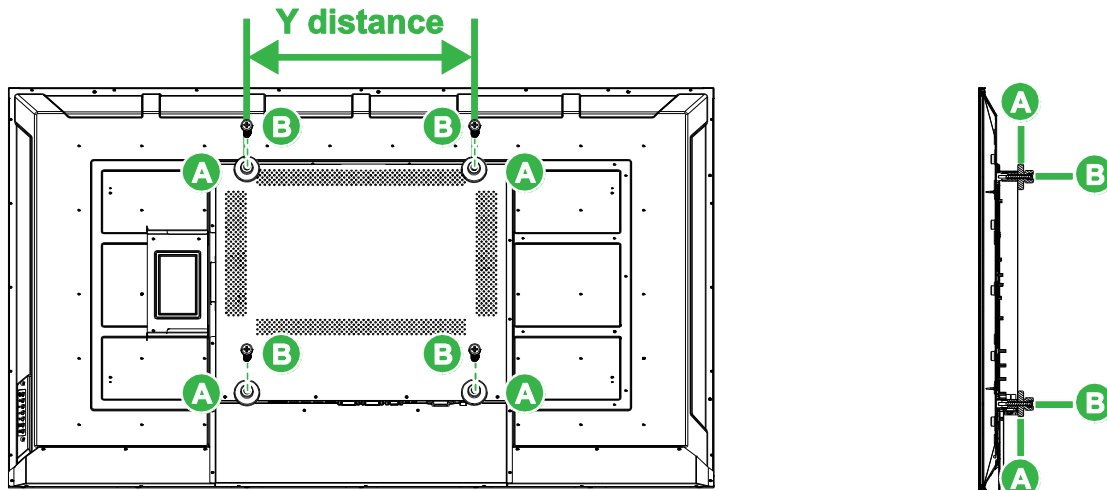

3. Coloque los dos soportes de montaje en forma de U (C) en la posición correcta en la pared en la que quiere instalar la pantalla asegurándose de que la distancia entre los soportes de montaje es la misma que la distancia Y medida en el paso 2.

PRECAUCIÓN: Utilice un nivel de burbuja para asegurarse de que los soportes de montaje están instalados perfectamente tanto horizontal como verticalmente. De lo contrario el peso de la pantalla no se distribuirá de forma equitativa entre los soportes de montaje, lo que puede provocar su caída.

4. Instale los ocho tornillos (D) 6x 50 mm en los soportes de montaje para asegurarlos en su sitio.

NOTA: Si es necesario, taladre agujeros en la pared para asegurar que los tornillos están bien seguros en la pared.

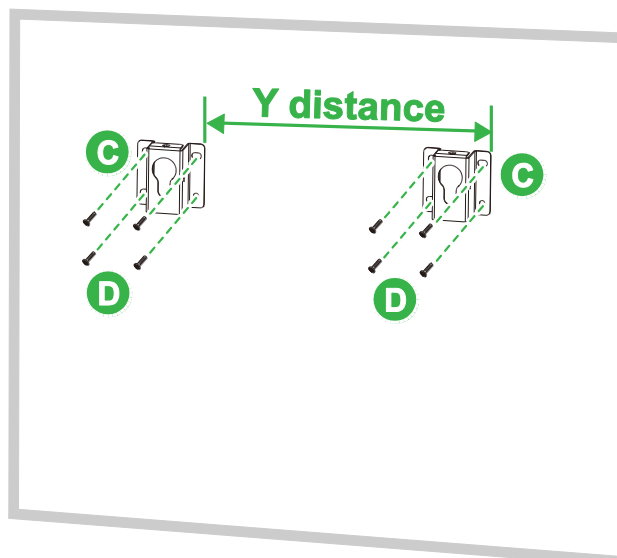

5. Cuelgue la pantalla en la pared de forma que las tuercas de rosca de la pantalla se instalan en los soportes de montaje, confirmando que estén asegurados con eficacia.

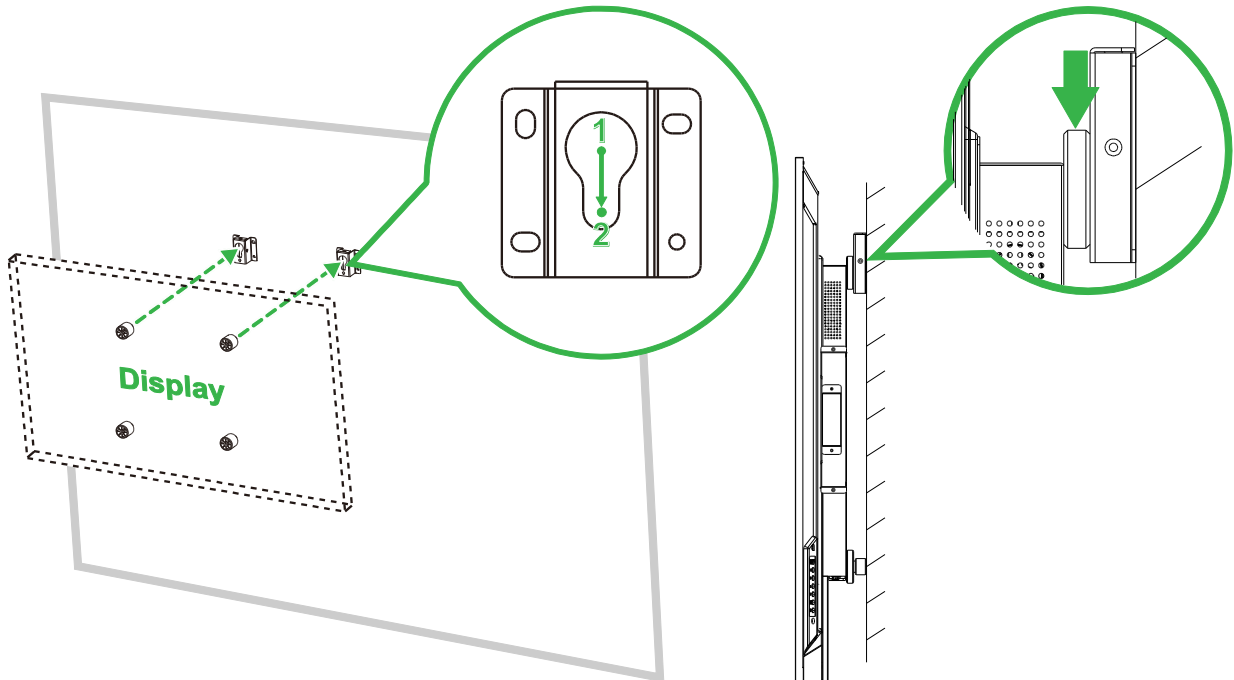

6. Instale dos tornillos (E) 4x43 mm tanto en la parte superior como en los laterales de los soportes de montaje para asegurar las tuercas de rosca en su sitio. Confirme que la pantalla está eficazmente asegurada en los soportes de montaje antes de soltar la pantalla.

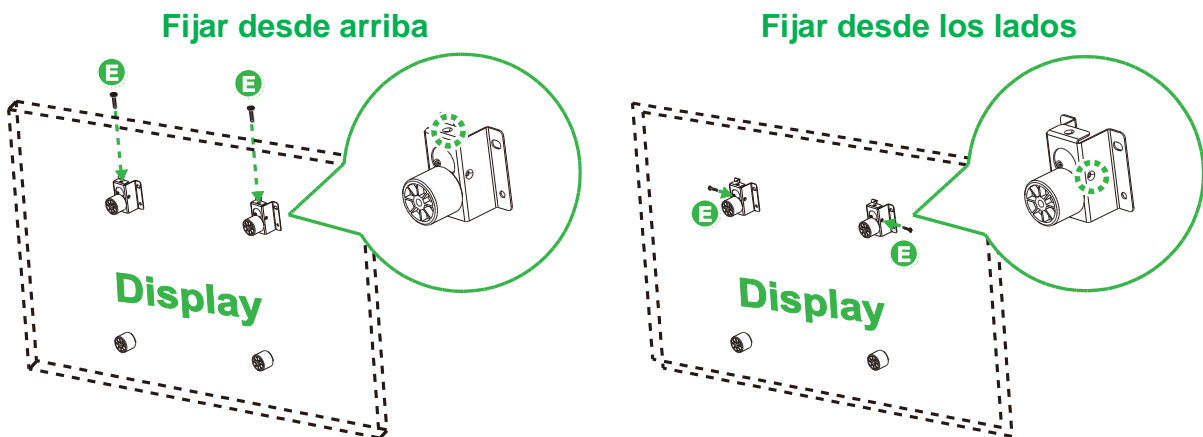

DK650 / DK750

Asegúrese de que las siguientes partes están incluidas en el kit de montaje en pared:

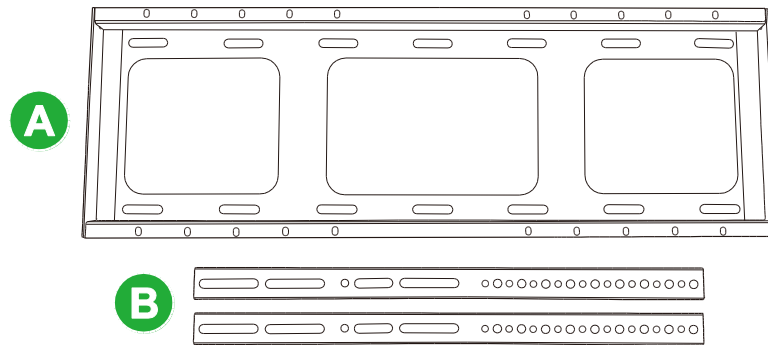

Letra	Elemento	Cantidad
A	Soporte de la viga horizontal	1
B	Soporte de la viga vertical	2
C	Tornillos de expansión M8x80 mm (Zincado en azul)	8
D	Tornillos de cabeza redonda con arandelas de muelle M4x10 mm (Zincado en negro)	2
E	Tornillos M5x100 mm	2

Para montar la PantallaNovo en una pared, siga las instrucciones a continuación:

1. Instale los dos tornillos (E) M5x100 mm en los soporte de la viga vertical de la pantalla con una profundidad de 2 - 10mm.

NOTA: No atornille completamente los tornillos M5x100 mm en el soporte, solo atornille los tornillos con una profundidad de 2 - 10 mm ya que se necesita un hueco entre los extremos de los tornillos y la parte superior del compartimento en el soporte para asegurar firmemente la pantalla en el paso final de este procedimiento.

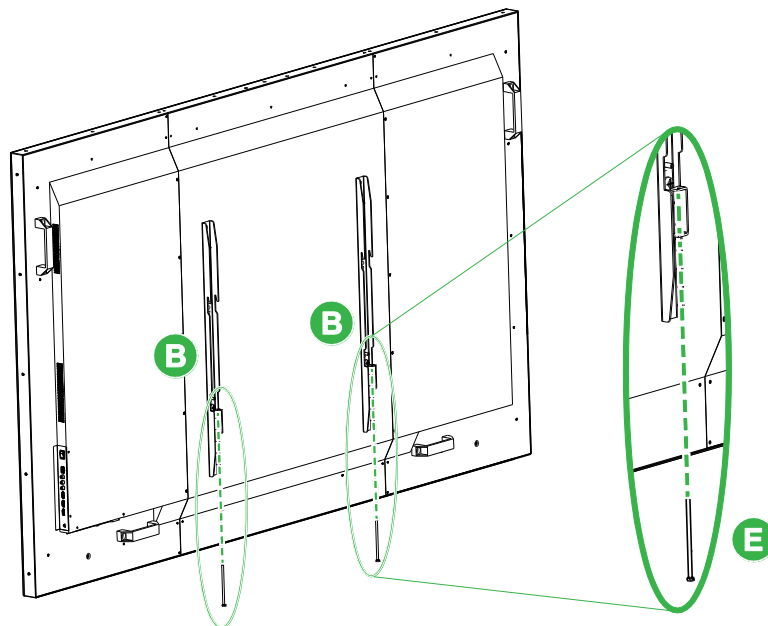

2. Coloque la soporte de la viga horizontal (A) contra la pared en la posición deseada y marque las posiciones de los tornillos en la pared, de forma que haya cuatro ubicaciones de tornillos equilibradas de forma equitativa tanto en la parte superior como en la parte inferior del soporte.

3. Utilice un taladro para hacer los agujeros en la posición marcada con una profundidad de 85 mm.
4. Monte el soporte de la viga horizontal (A) en la pared colocando el soporte contra una pared y asegurándola utilizando los ocho tornillos (C) M8x80 mm.

NOTA: Puede escoger la distancia de tornillos dependiendo de las condiciones de la pared.

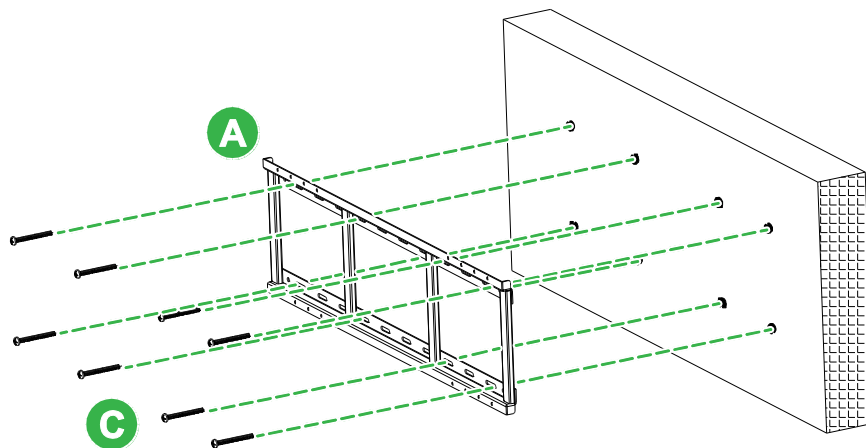

5. Monte el dispositivo (con los soportes de la viga horizontal sujetos) en el soporte de la viga horizontal de la pared de forma que los ganchos de la parte superior de los soportes de la viga vertical encajen en la sección superior del soporte de la viga horizontal.

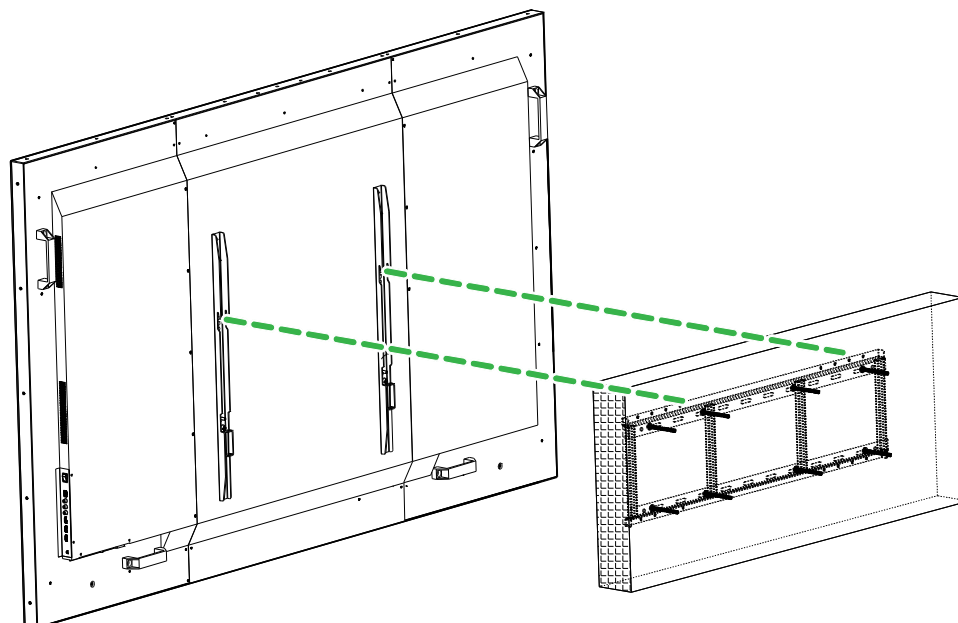

6. Apriete los tornillos (E) M5x100 mm hasta que esta totalmente atornillados en el soporte de la viga horizontal.

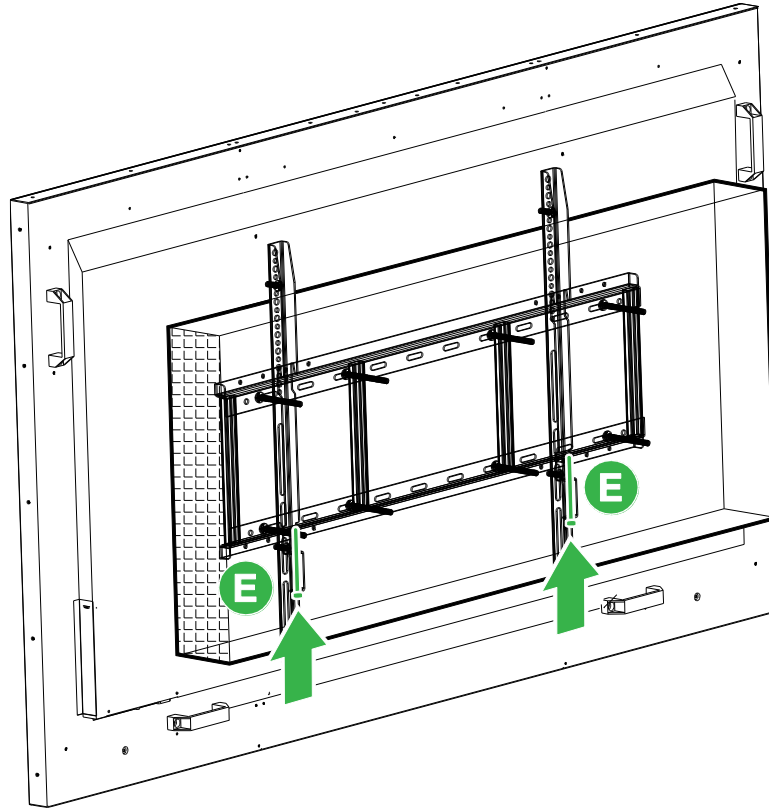

Instalar el módulo OPS

Antes de que empiece a utilizar la pantalla es recomendable instalar primero el modulo OPS. Si no instala el modulo OPS antes de empezar a utilizar la pantalla, la pantalla no tendrá todas las funciones disponibles para su uso. Para instalar el modulo OPS siga las instrucciones a continuación:

1. Quite los 2 tornillos que fijan la tapa de la ranura a la pantalla y, a continuación, quite dicha tapa.

DK430 / DK550

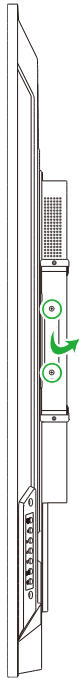

DK650



DK750

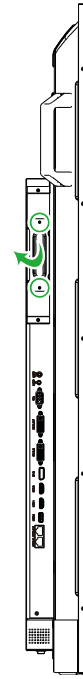

2. Deslice el módulo OPS insertándolo en la ranura OPS.

DK430 / DK550

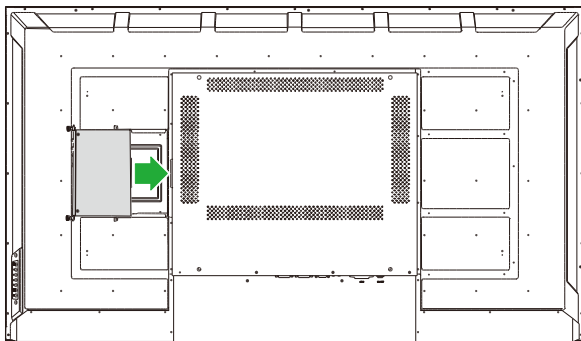

DK650

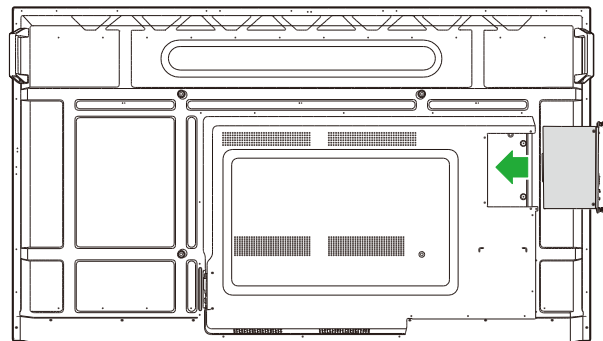

DK750

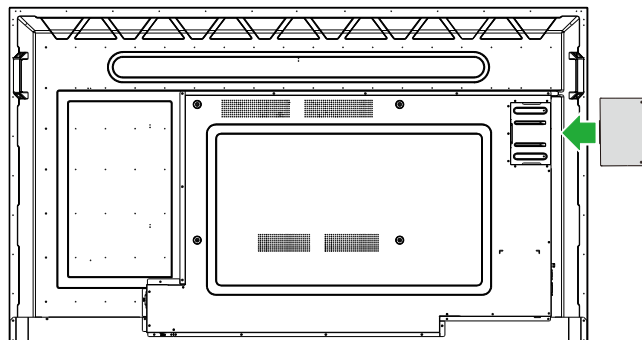

3. Apriete los dos tornillos cautivo en el módulo OPS hasta que el modulo está firmemente fijado en la pantalla.

DK430 / DK550



DK650



DK750



4. Instale las antenas en los conectores en el módulo OPS.

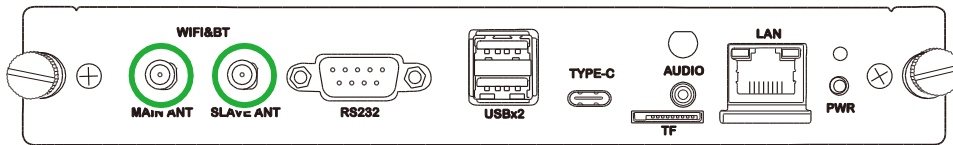

Conexiones

Esta sección describe las conexiones disponibles para los diferentes puertos ubicados en los lados de la Pantalla Novo o el módulo OPS.

NOTA: Se recomienda que haga algunas conexiones antes de encender la pantalla.

Entrada HDMI

Los puertos de entrada HDMI conectan varios dispositivos como reproductores Blu-Ray/DVD, decodificadores, reproductores de archivos digitales, ordenadores y otras fuentes de reproducción de vídeo y audio a la PantallaNovo. Cuando conecte un dispositivo al puerto de entrada HDMI:

- Utilice un cable HDMI con un conector HDMI de tipo A estándar.
- Seleccione la entrada HDMI correspondiente en el menú de fuente de entrada en la PantallaNovo. Consulte la sección Cambiar la fuente de entrada para más información sobre seleccionar fuentes de entrada.

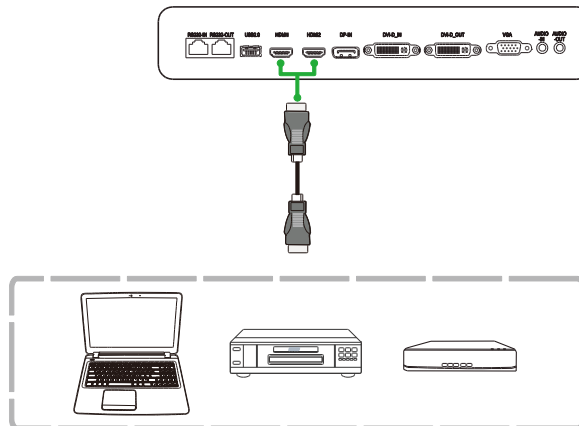

Entrada DisplayPort

El puerto de entrada DisplayPort se conecta a ordenadores para reproducir vídeo y audio en NovoTouch. Cuando conecte un ordenador al puerto de entrada mostrada en

- Utilice un cable DisplayPort estándar.
- Seleccione la entrada DisplayPort en el menú de fuente de entrada en la PantallaNovo. Consulte la sección Cambiar la fuente de entrada para más información sobre seleccionar fuentes de entrada.

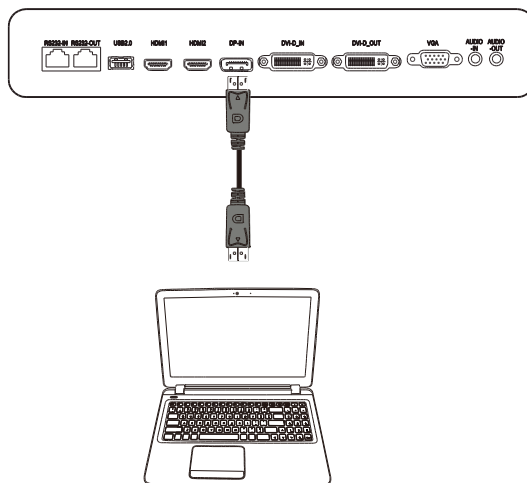

Entrada VGA

El puerto de entrada VGA se conecta a ordenadores para reproducir vídeo en la pantalla Novo. Cuando conecte un dispositivo al puerto de entrada VGA:

- Utilice un cable VGA estándar.
- Seleccione la entrada VGA en el menú de fuente de entrada en la PantallaNovo. Consulte la sección Cambiar la fuente de entrada para más información sobre seleccionar fuentes de entrada.
- Si quiere que la PantallaNovo también reproduzca audio de los dispositivos conectados, conecte un cable de audio desde el conector de salida de audio de una fuente al conector de entrada de audio de la PantallaNovo, como se describe en la Entrada de Audio / PC-Audio sección a continuación.

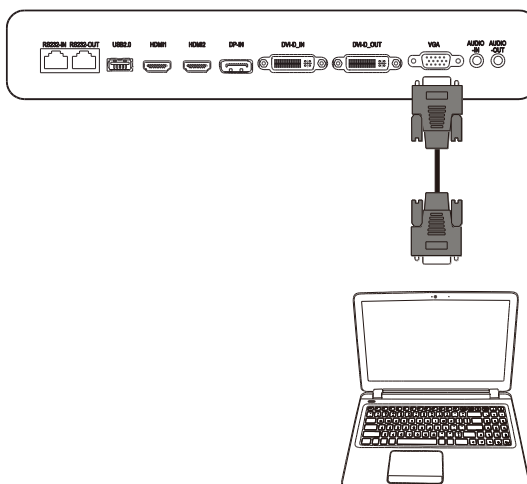

ENTRADA DVI-D

El puerto de entrada DVI-D se conecta principalmente a ordenadores para reproducir vídeo en la pantalla Novo. Cuando conecte un dispositivo al puerto de entrada DVI-D:

- Utilice un cable DVI-D estándar.
- Seleccione la entrada DVI-D en el menú de fuente de entrada en la PantallaNovo. Consulte la sección Cambiar la fuente de entrada para más información sobre seleccionar fuentes de entrada.
- Si quiere que la PantallaNovo también reproduzca audio de los dispositivos conectados, conecte un cable de audio desde el conector de salida de audio de una fuente al conector de entrada de audio de la PantallaNovo, como se describe en la Entrada de Audio / PC-Audio sección a continuación.

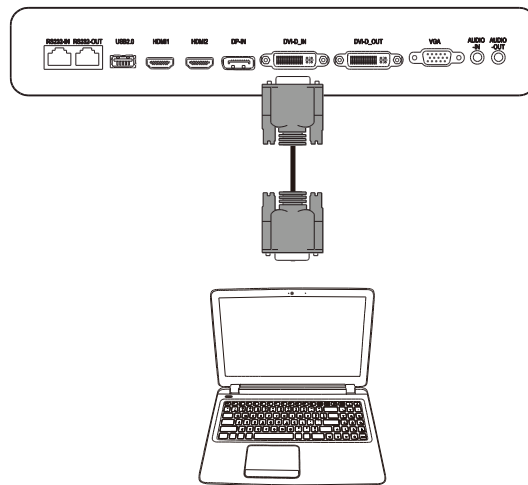

Entrada de Audio / PC-Audio

El conector de entrada de audio se utiliza específicamente para conexiones con función solo de reproducción de vídeo (como conexión VGA) conectando al conector de salida de audio de la fuente de vídeo para reproducir el audio de esta fuente. Cuando conecte un dispositivo al puerto de entrada AUDIO:

- Utilice un cable audio estándar de 3,5 mm.

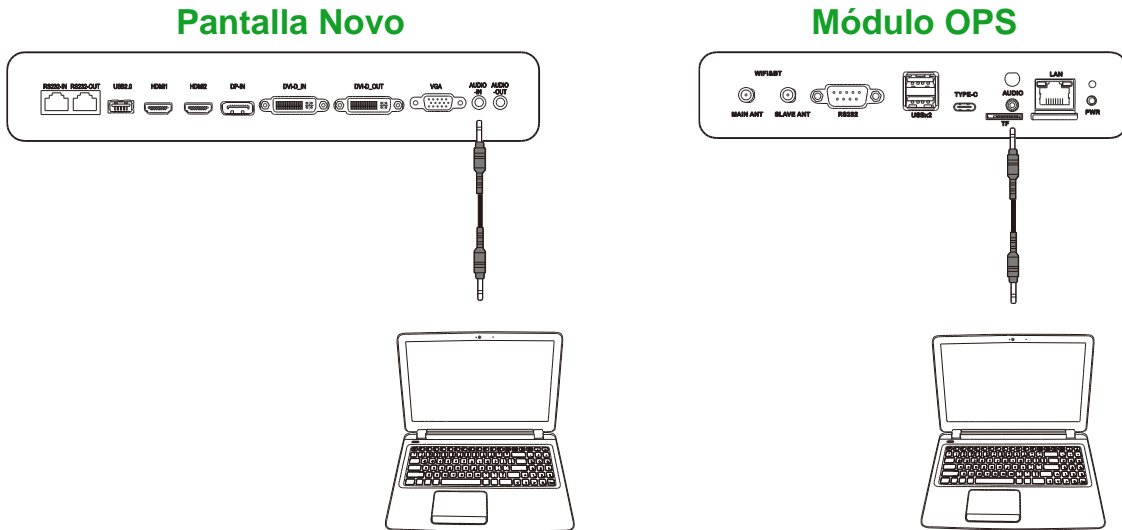

LAN (RJ-45)

El puerto Lan (RJ-45) se conecta a un enrutador o a un nodo para permitir el acceso a Internet desde la Pantalla Novo. Cuando conecte un dispositivo al puerto de LAN:

- Utilice un cable Ethernet estándar.

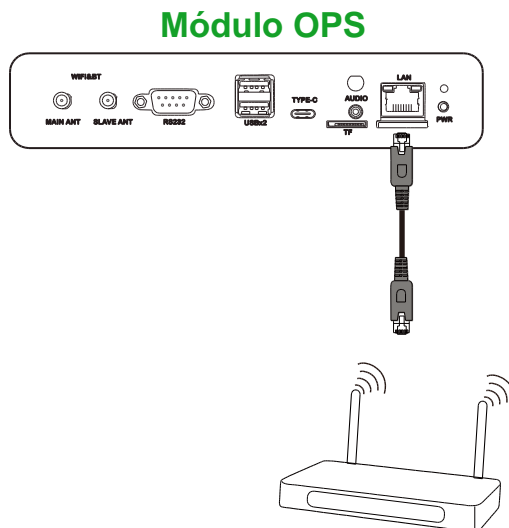

Entrada RS-232

El puerto de entrada RS-232 se conecta a un ordenador o servidor para proporcionar señales de información y control para la Pantalla Novo. Cuando conecte un dispositivo al puerto de RS-232:

- Para la Pantalla Novo: Utilice un cable Ethernet estándar.
- Para el módulo OPS: Utilice un cable RS-232 estándar.

NOTA: El puerto RS232 en el modulo OPS no es compatible con comandos de control, solo se utiliza para depurar. Para enviar comandos de control a la pantalla, utilice el puerto RS232 integrado en la pantalla.

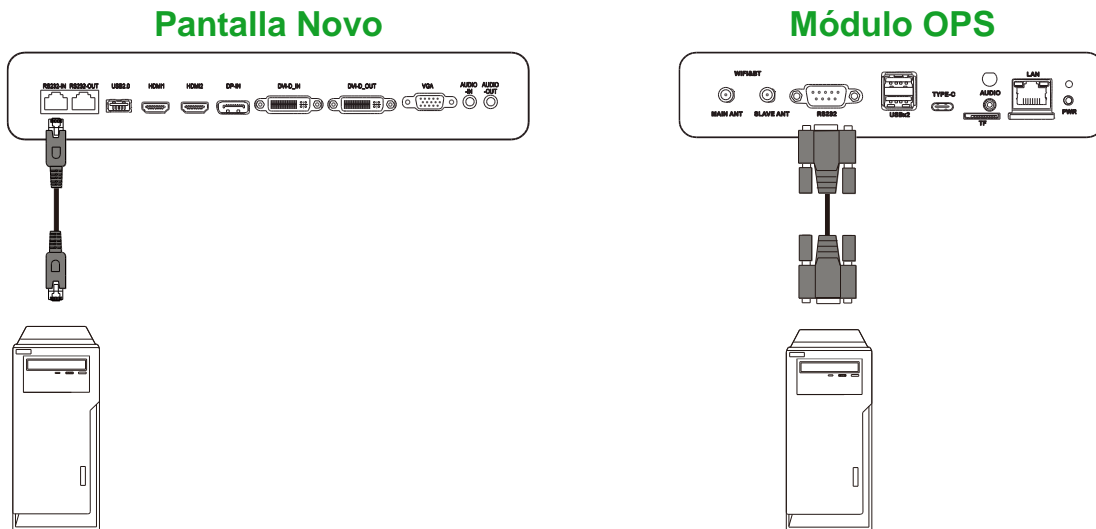

USB (2.0)

Los puertos USB tanto en la Pantalla Novo como en el módulo OPS, le permite conectar dispositivos USB como ratón o teclado para una navegación más sencilla de la interfaz de la Pantalla Novo, mientras que el puerto USB en el módulo OPS también le permite conectar unidades flash USB para guardar los archivos relacionados con aplicaciones. Cuando conecte una unidad flash USB:

- Para dispositivos USB: Conecte el dispositivo al puerto USB en la pantalla o el módulo OPS.
- Para unidades flash USB: Conecte la unidad flash únicamente al módulo OPS.

NOTA: Los puertos USB tipo-C no admiten reproducción de archivos multimedia.

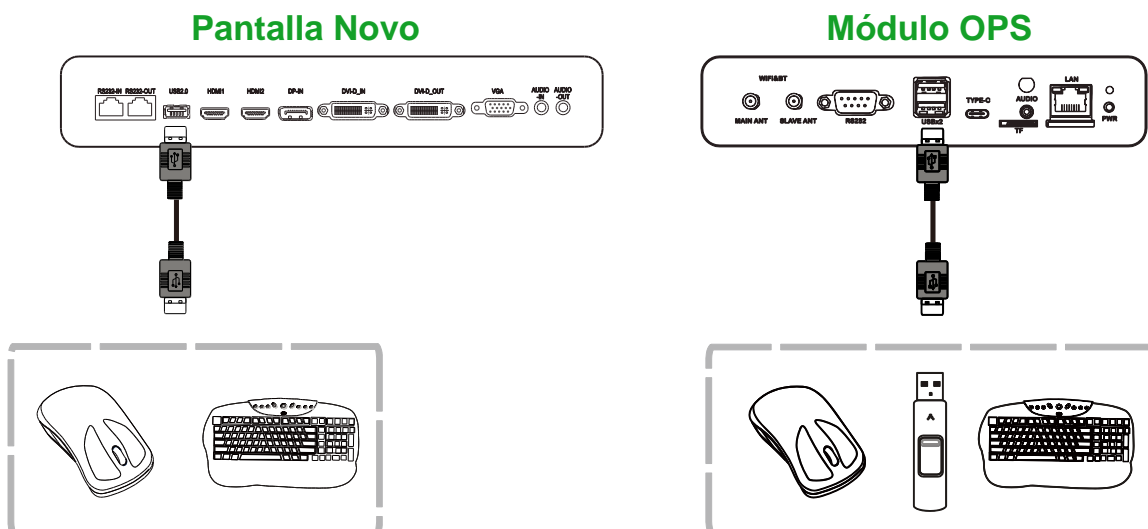

USB Tipo C (solo módulo OPS)

El puerto USB tipo-C le permite conectar dispositivos USB o unidades flash para guardar archivos relacionados con aplicaciones.

NOTA: El puerto USB Tipo-C solo se utiliza para dispositivos USB y para guardar listas de reproducción NovoDS. No admite la reproducción de archivos multimedia o fuentes de entrada de vídeo directas.

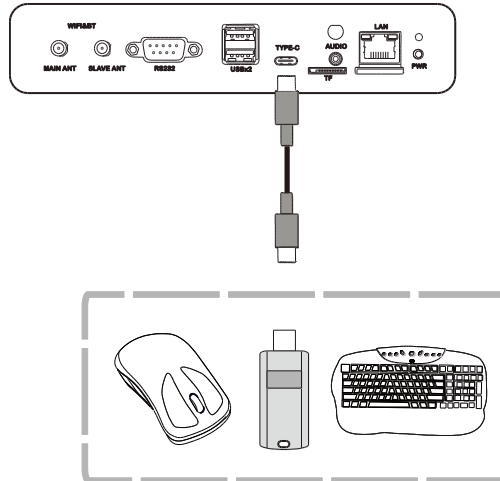

MicroSD (solo Módulo OPS)

La ranura de tarjeta microSD le permite insertar una tarjeta microSD para realizar actualizaciones de software o guardar archivos relacionados con las aplicaciones.

NOTA: La ranura para tarjetas microSD solo se utiliza para actualizaciones de software y guardar listas de reproducción de NovoDS. No es compatible con la reproducción de archivos multimedia.

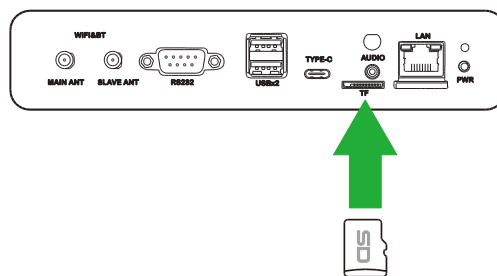

Salida DVI-D

El puerto de salida DVI-D se conecta a otra pantalla en una configuración de conexión en cadena para transmitir la señal de vídeo derivada del puerto de entrada DVI-D.

Cuando conecte otra pantalla al puerto de salida DVI-D:

- Utilice un cable DVI-D estándar.
- Seleccione la fuente de entrada DVI en ambas pantallas y el vídeo se duplicará en las dos pantallas.

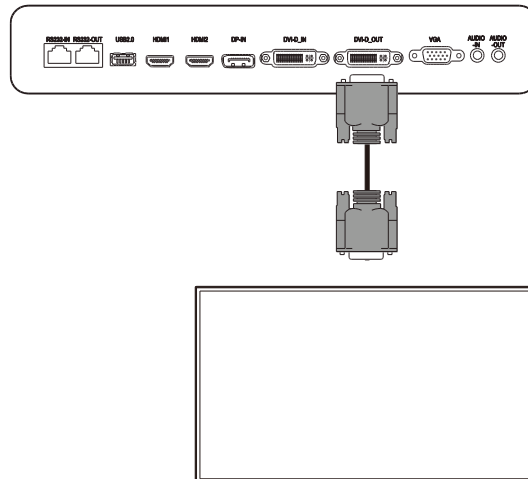

Salida RS-232

El puerto de salida DVI-D se conecta a otra pantalla en una configuración de conexión en cadena para transmitir los comandos de control derivados del puerto de entrada RS-232. Cuando conecte otra pantalla al puerto de salida RS-232:

- Utilice un cable Ethernet.

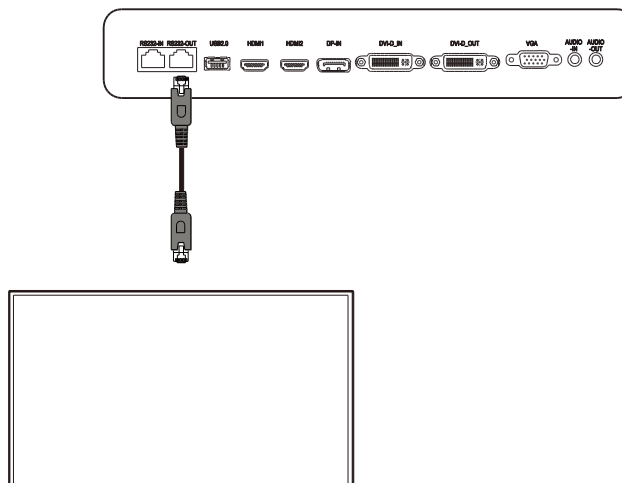

Procedimientos iniciales

Encendiendo la pantalla.

Después de montar/installar la PantallaNovo en la ubicación deseada debe proporcionar corriente a la pantalla empleando los siguientes pasos:

1. Enchufe el cable de alimentación proporcionado a la pantalla y a una toma de corriente.

NOTA: Utilice únicamente el cable de alimentación proporcionado en el paquete de la pantalla.

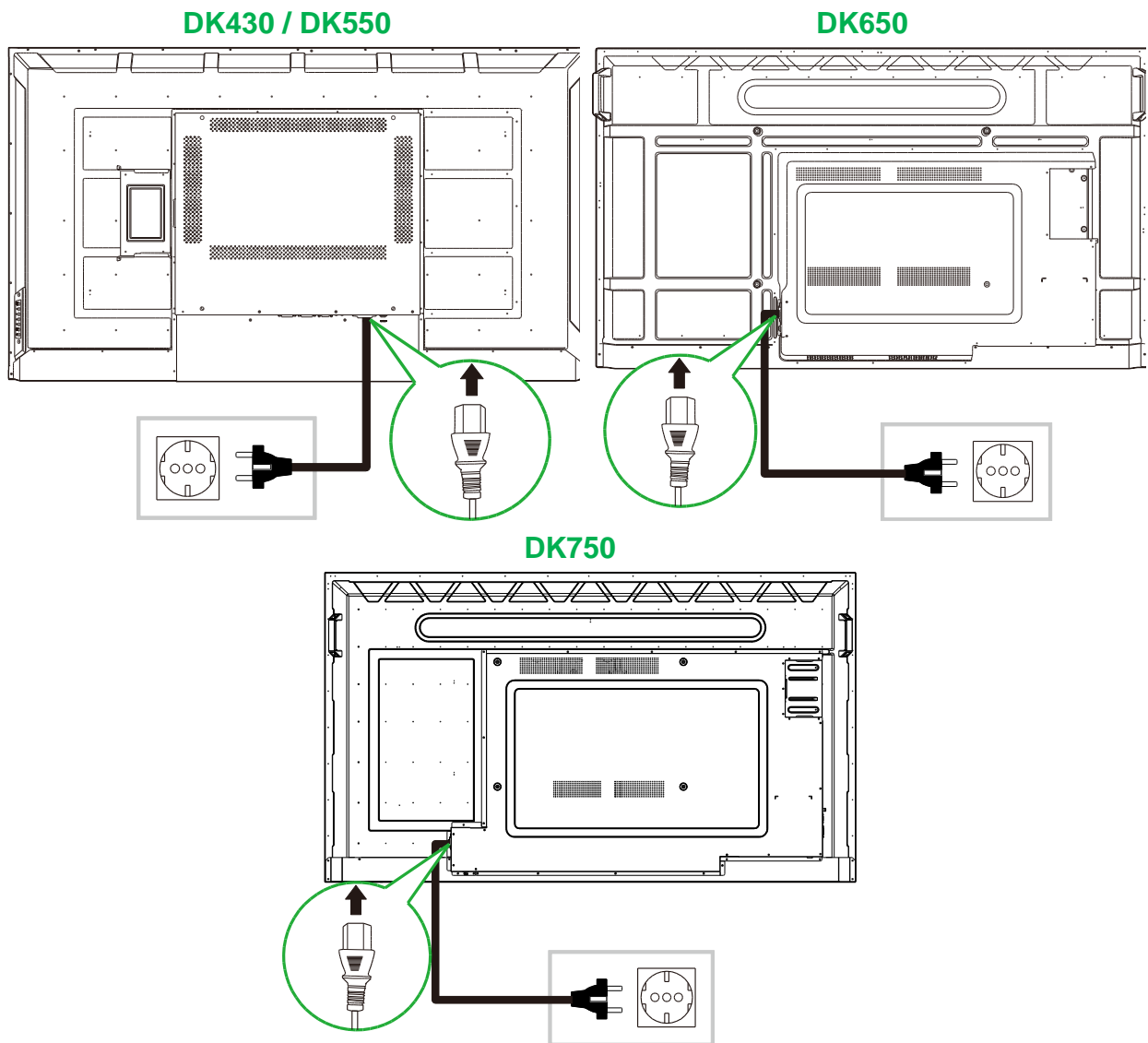

2. Encienda el interruptor ubicado en el lado derecho de la pantalla.

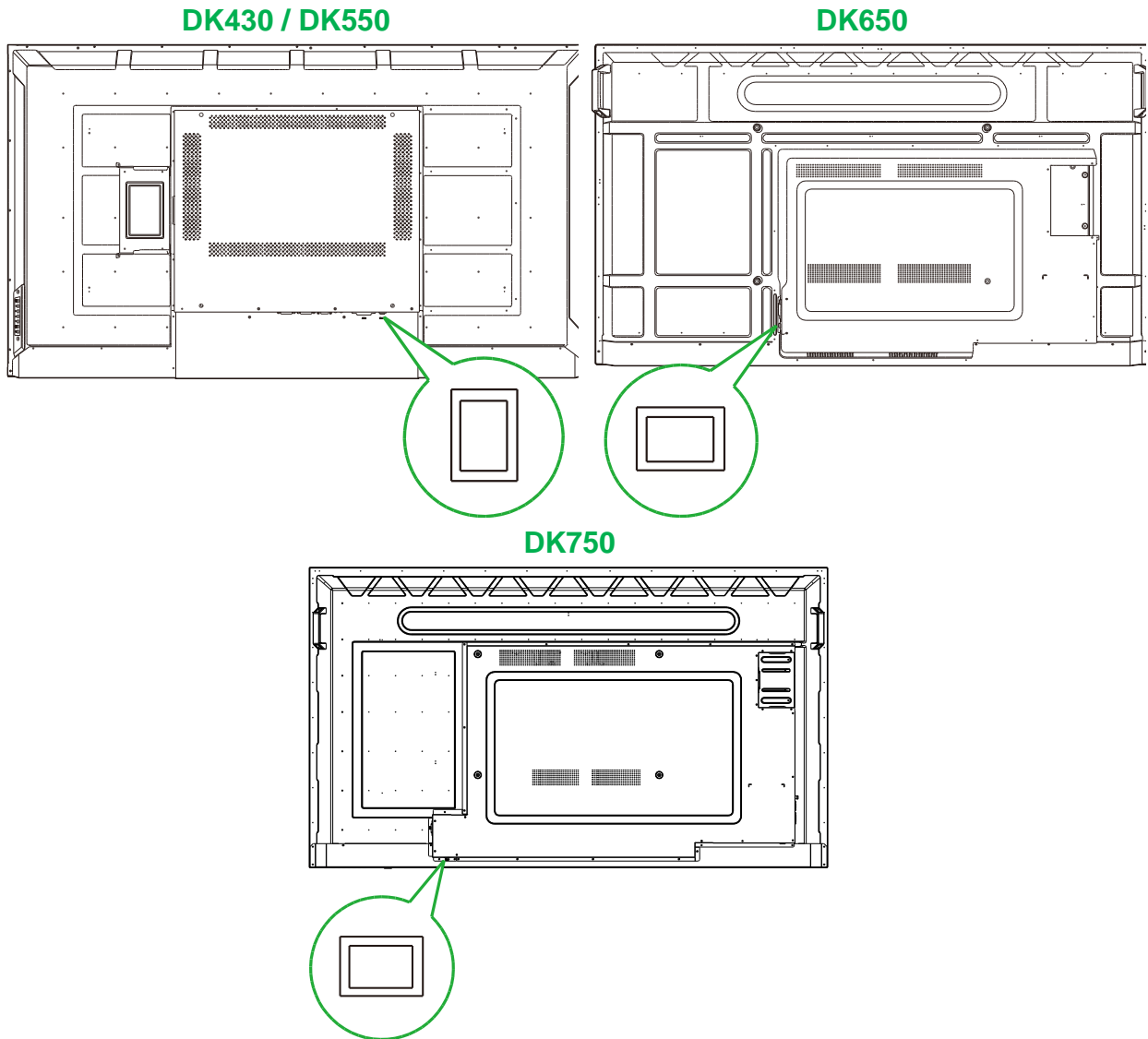

3. Presione el botón de alimentación en la pantalla o en el mando a distancia para encender la pantalla.

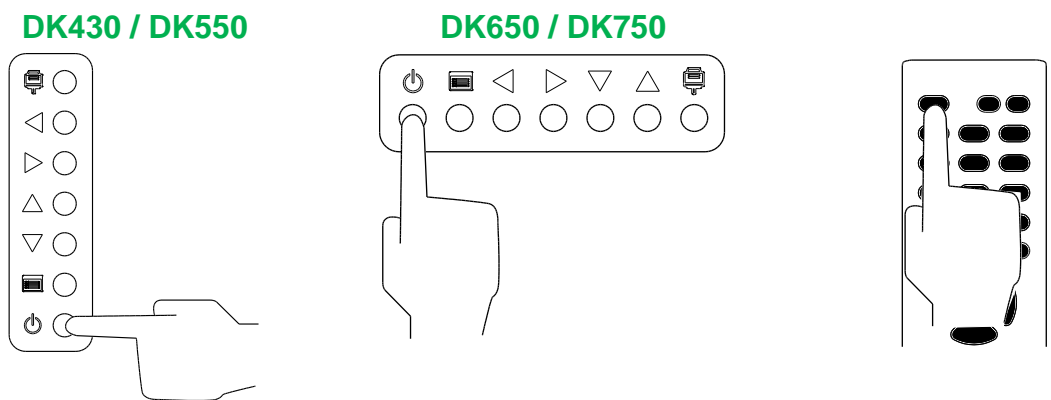

Cambiar la fuente de entrada

Después de realizar una conexión de entrada de vídeo, abra el menú de fuente de entrada. Para abrir el menú de fuente de entrada escoja uno de los siguientes métodos:

- Presione el botón de fuente de entrada (📺) en la pantalla.

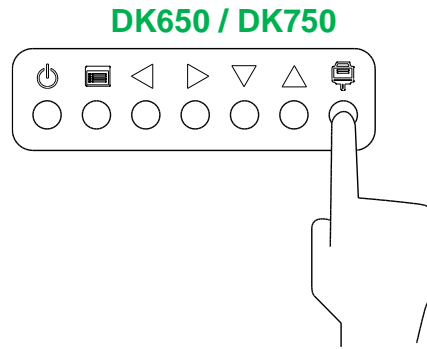
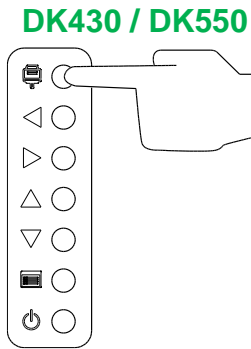

- Presione el botón **FUENTE** del mando a distancia.

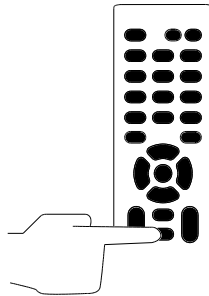

Una vez que el menú de fuente está abierto, utiliza el botón de arriba (▲) o abajo (▼) de la pantalla o del mando a distancia para seleccionar la fuente de entrada de vídeo que quiere mostrar en su pantalla y, a continuación, presione el botón menú (☰) en la pantalla o el botón **OK** en el mando a distancia para confirmar su selección.

INPUT SOURCE
HDMI1
HDMI2
OPS
DVI
DP
VGA

NOTA: La selección OPS en el menú de fuente de entrada le aparecerá únicamente cuando el módulo OPS se instale en el dispositivo. Consulte la sección *Instalar el módulo OPS* para más información sobre instalar el módulo OPS.

Establecer una conexión a Internet.

La PantallaNovo es capaz de conectarse a Internet utilizando uno de los siguientes métodos:

- Una conexión cableada a través del puerto RJ-45, consulte la sección LAN (RJ-45) para más información.
- Una conexión Wifi

Establecer una conexión Wifi.

Para configurar una conexión Wifi:

1. Asegúrese de que el módulo OPS está instalado en la pantalla. Consulte la sección Instalar el módulo OPS en la página 29 para más información.
2. Abra el menú de fuente de entrada y seleccione **OPS**.

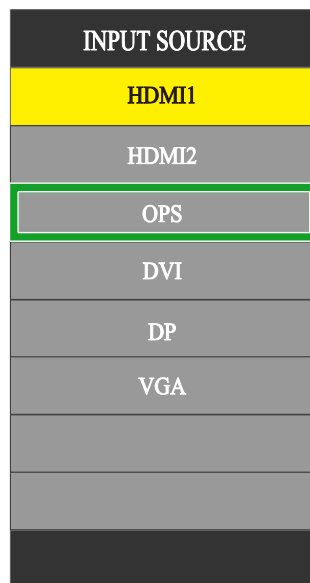

3. Seleccione **Presentación > Configuración** en la pantalla de inicio de la PantallaNovo

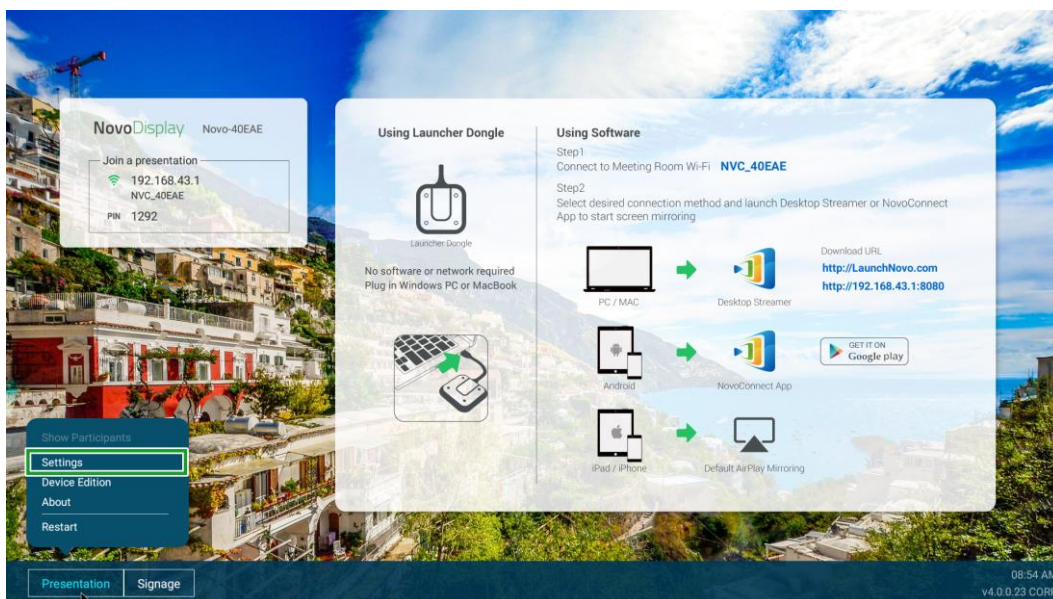

4. Seleccione **Configuración del dispositivo** en el menú **Configuración**.

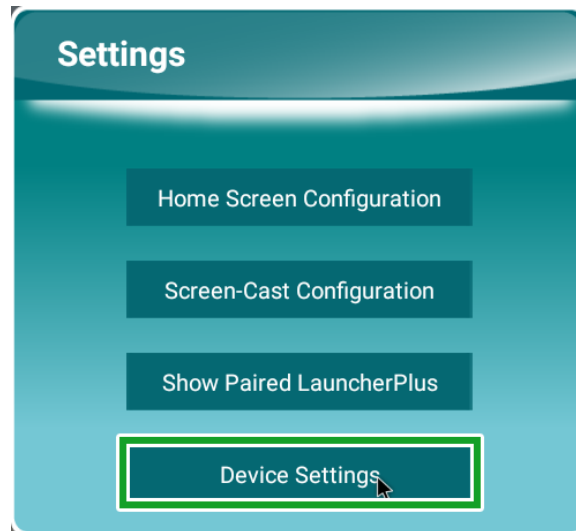

5. Seleccione **Wifi** en el menú **Configuración NT**.

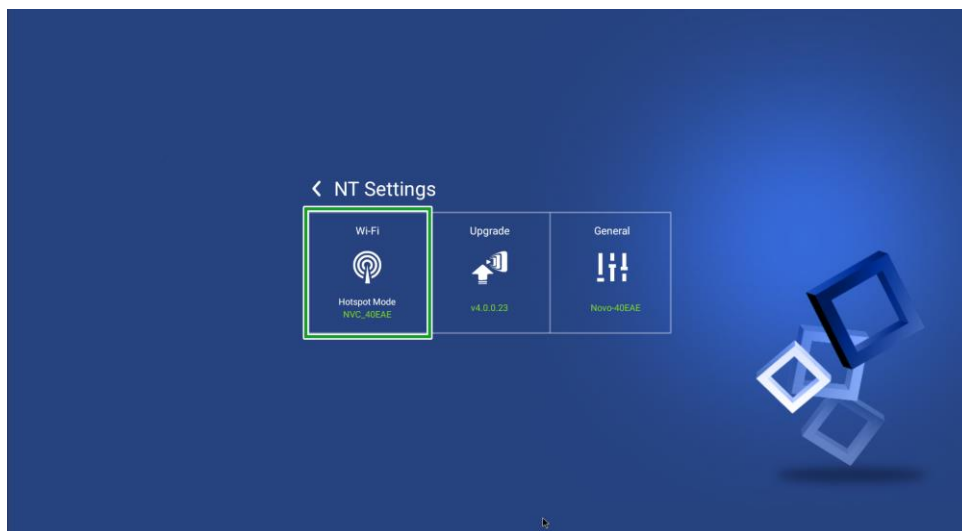

6. Seleccione **Avanzados** en el menú **General**.

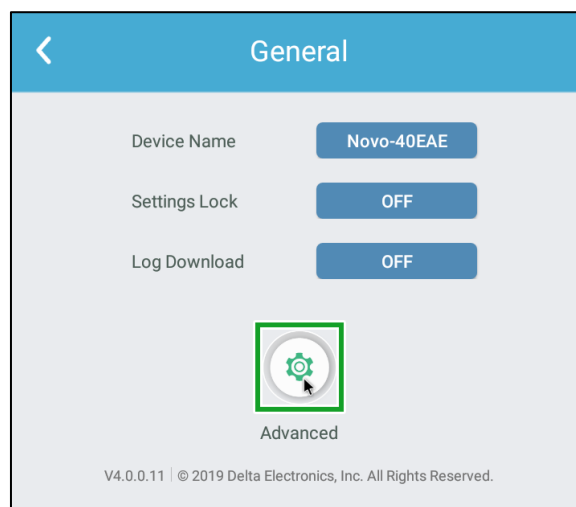

7. Seleccione **Wifi** en el menú **Configuración**.

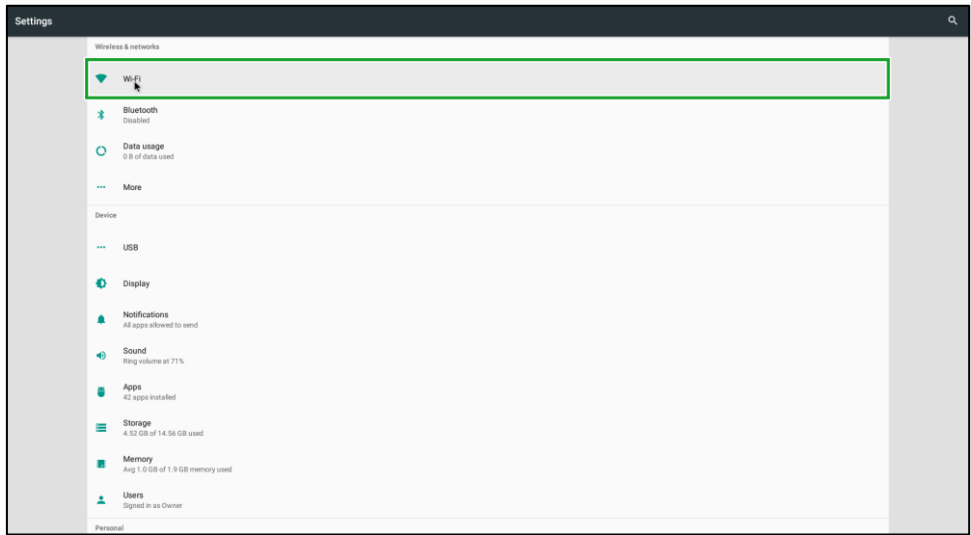

8. Encienda el interruptor Wifi en el menú **Wifi**

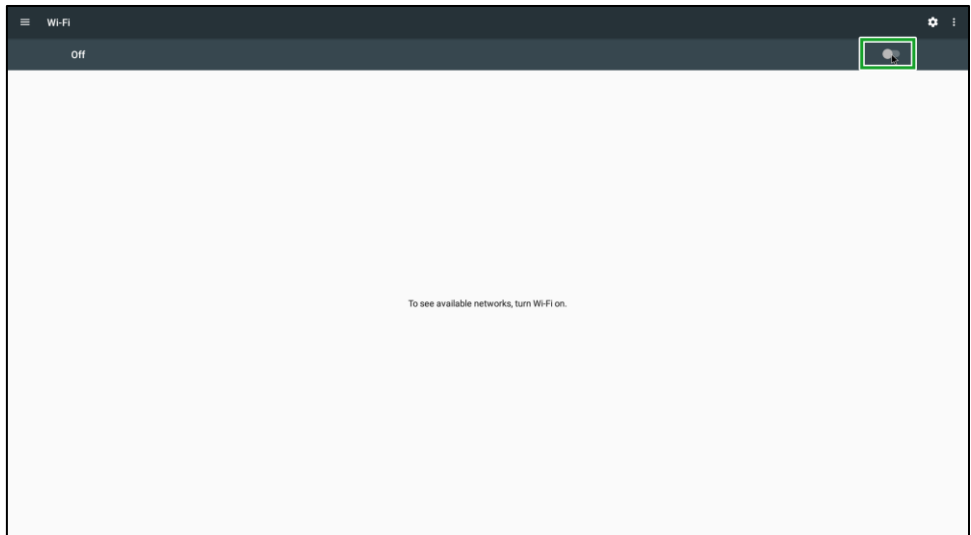

9. Seleccione el punto de acceso/enrutador Wifi al que quiera que se conecte la PantallaNovo.

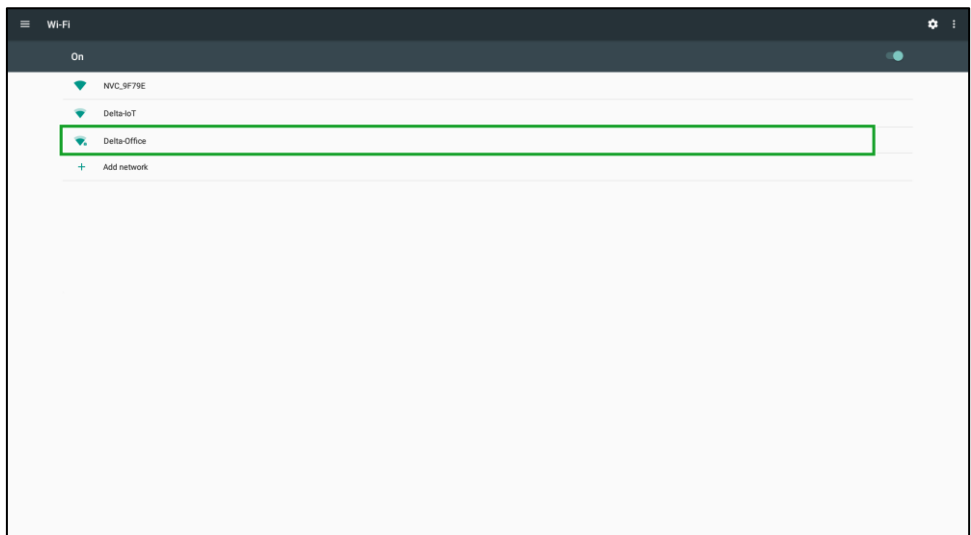

10. Introduzca una contraseña de seguridad si es necesario.

Configuración de pantalla

El menú configuración de pantalla es un menú en pantalla (OSD) que le permite ajustar configuraciones relacionadas con vídeo/audio para la pantalla. Para abrir el menú de configuración de la pantalla escoja uno de los siguientes métodos:

- Presione el botón Menú () de la Pantalla.

DK430 / DK550

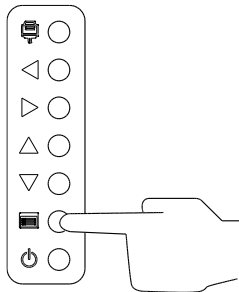

DK650 / DK750

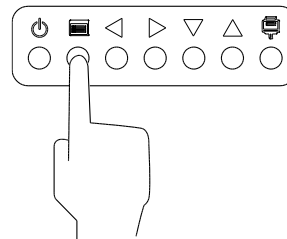

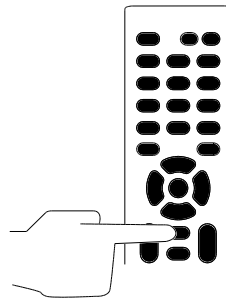

- Presione el botón **Menú** del mando a distancia.



Para navegar entra el menú Configuración utilice los botones de la pantalla o los del mando a distancia de la siguiente forma:

Utilizar los botones de la pantalla:

- Presione el botón izquierdo (◀) o el derecho (▶) para seleccionar un menú (por ejemplo, el menú de sonido).
- Presione el botón de arriba (▲) o abajo (▼) para seleccionar el elemento del menú que desea ajustar.
- Presione el botón fuente de entrada () para confirmar la selección del elemento que desee ajustar.
- Presione el botón izquierdo (◀) o el derecho (▶) para seleccionar un menú (por ejemplo, el menú de sonido).
- Presione el botón menú () para volver al menú anterior o salir del menú Configuración.

Utilizar los botones del mando a distancia:

- Presione el botón izquierdo (◀) o el derecho (▶) para seleccionar un menú (por ejemplo, el menú de sonido).
- Presione el botón de arriba (▲) o abajo (▼) para seleccionar el elemento del menú que desea ajustar.
- Presione el botón **OK** para confirmar la selección del elemento que desee ajustar.

- Presione el botón izquierdo (◀) o el derecho (▶) para seleccionar un menú (por ejemplo, el menú de sonido).
- Presione el botón **Menú** para volver al menú anterior o salir del menú Configuración.

El menú de configuración de pantalla incluye los siguientes submenús:

- Imagen
- Sonido
- Configuración

Imagen

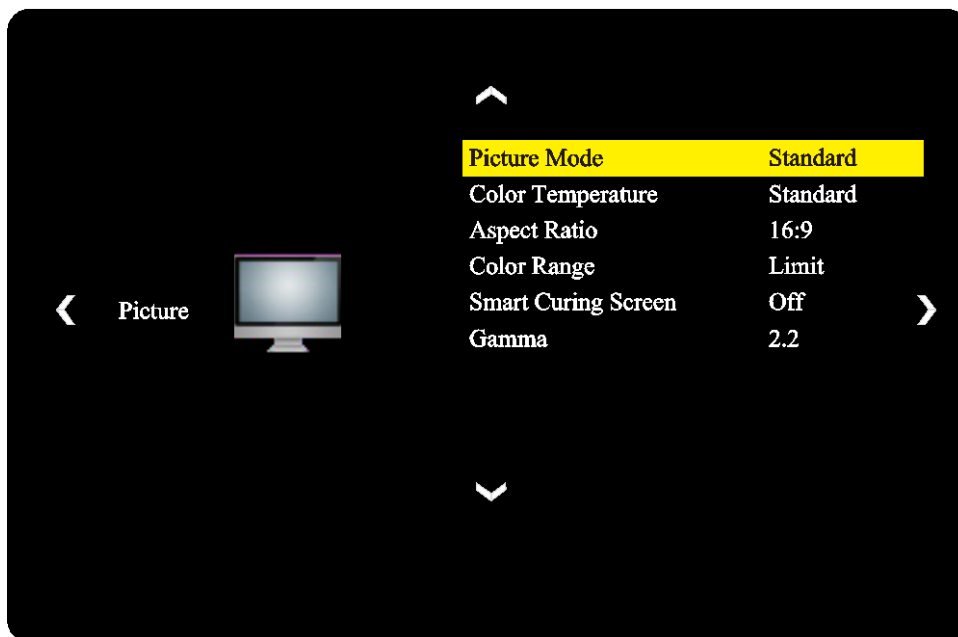

El menú de configuración de **Imagen** le permite ajustar la siguiente configuración:

Elemento	Descripción
Modo de imagen	Cambia el modo imagen de la pantalla La configuración disponible incluye: Estándar , Brillante , Suave y Personalizada .
Temperatura de color	Cambia la temperatura de color de la pantalla La configuración disponible incluye: Estándar , Caliente , Fría y Personalizada .
Relación de aspecto	Cambia la relación de aspecto de pantalla La configuración disponible incluye: 4:3 , 16:9 , Cine , Subtítulo y Ordenador .
Rango de color	Cambia la configuración RGB por una señal de entrada HDMI. Si el vídeo presenta una escala de grises borrosa seleccione Completo en este campo. La configuración disponible incluye: Limitado y Completo .
Pantalla de curación inteligente	Activa/desactiva la función antiquemado para la pantalla. La configuración disponible incluye: Encendido y Apagado .
Gamma	Cambia la configuración de corrección de gamma para la pantalla. La configuración disponible incluye: 2,2 y 2,4 .

Sonido

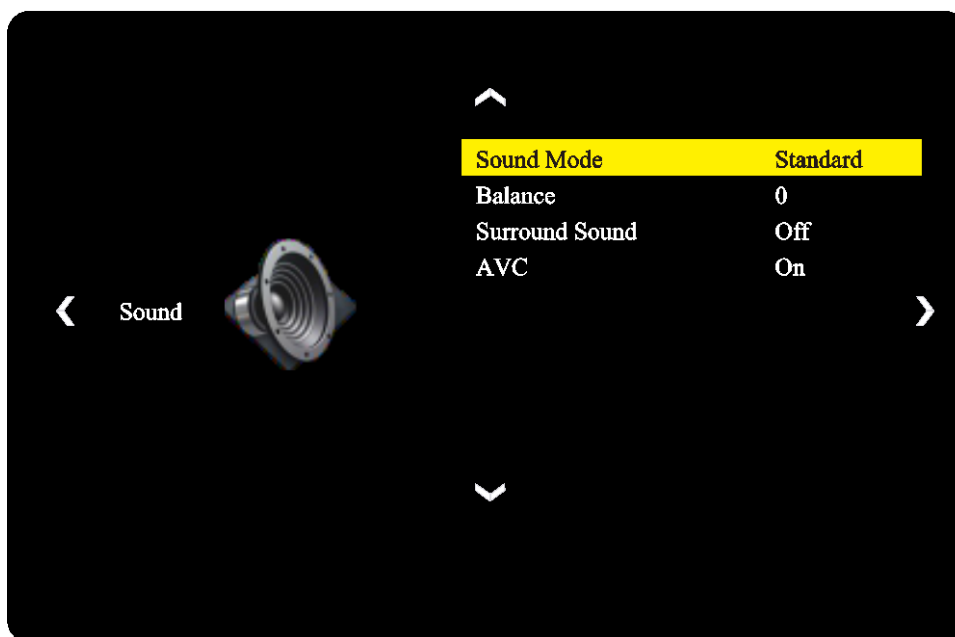

El menú de configuración de **Sonido** le permite ajustar la siguiente configuración:

Elemento	Descripción
Modo de sonido	Cambia el modo Sonido de la pantalla. La configuración disponible incluye: Película, Deportes, Usuario, Estándar y Música.
Balance	Ajusta el balance de audio izquierdo/derecho para la pantalla.
Envolvente	Activa/Desactiva el sonido envolvente para la pantalla.
AVC (Control de Volumen Automático, por sus siglas en inglés)	Activa/Desactiva el control de volumen automático para el dispositivo

Configuración

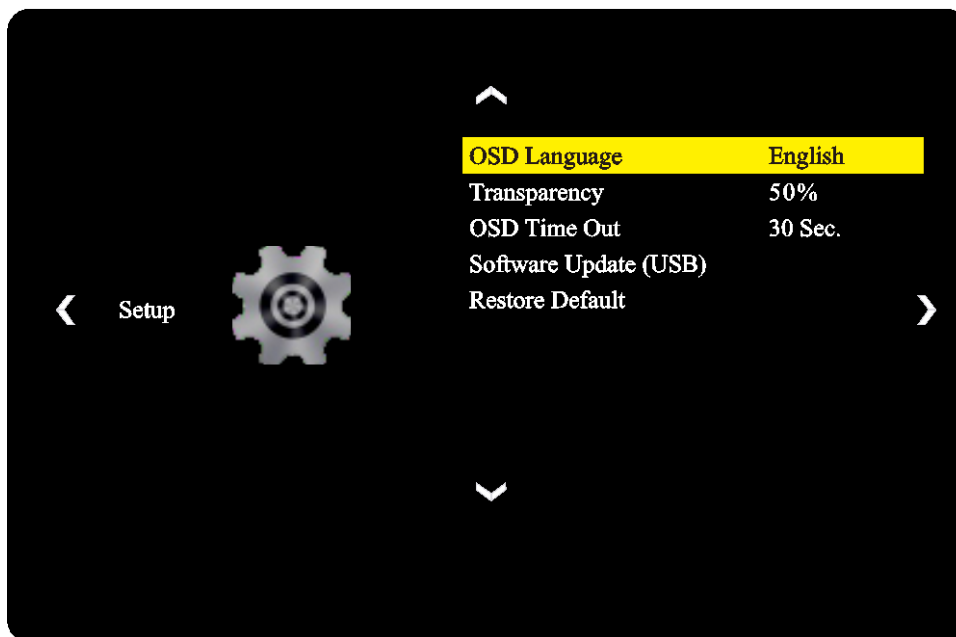

El menú de configuración de **pantalla** le permite ajustar las siguientes configuraciones:

Elemento	Descripción
Idioma OSD	Cambia el idioma del menú configuración La configuración disponible incluye: Inglés, Francés, Español, Portugués, Italiano, Alemán, Ruso y Chino.
Transparencia	Establece el nivel de transparencia para el menú de configuración.
Tiempo de espera OSD	Establece la cantidad de tiempo inactivo antes de que el menú configuración se cierre automáticamente.
Actualización de Software (USB)	Actualiza el software desde un archivo de actualización ubicado en una unidad flash USB conectado al puerto USB de la pantalla.
Restablecer los valores por defecto	Restablece la configuración de pantalla a sus valores por defecto.

Limpiar la pantalla

Al limpiar la pantalla NovoDisplay, asegúrese de que siga las instrucciones a continuación para evitar daños a la pantalla y su panel.

- Antes de empezar a limpiar la pantalla, asegúrese de que está apagada y desenchufada de la fuente de alimentación. A continuación, quite cualquier lápiz, puntero o accesorio conectado a la pantalla.
- No utilice ningún producto químico en los paneles.
- No utilice ninguna sustancia abrasiva para limpiar la pantalla; en su lugar, utilice un paño suave, limpio y sin pelusa para limpiar la pantalla.
- No rocíe agua directamente en la pantalla, sino llene un vaporizador con agua y rocíelo directamente en el paño de limpieza. Después de limpiar la pantalla con el paño húmedo de limpieza, utilice otro paño suave y sin pelusa para secar la pantalla.
- Asegúrese de eliminar todo el polvo, restos y manchas de la pantalla y que las esquinas y bordes también están limpios.
- Al limpiar la pantalla, utilice movimientos circulares, tal y como se indica en la imagen a continuación:

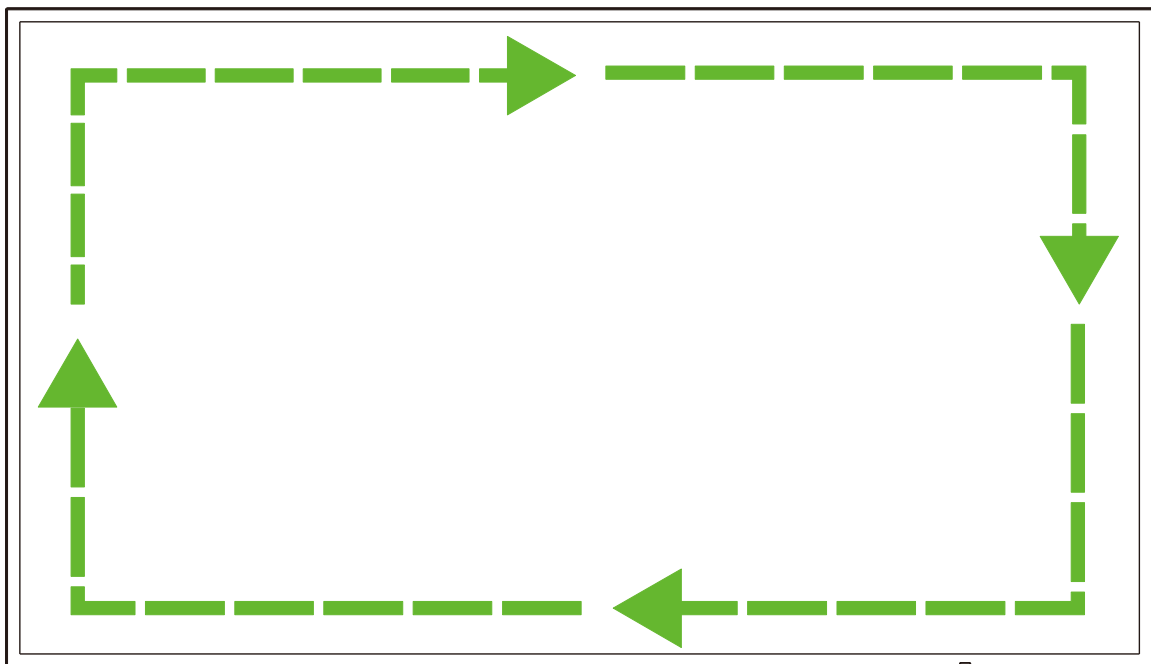

Especificaciones

Nombre del modelo			NovoDisplay DK430	NovoDisplay DK550	NovoDisplay DK650	NovoDisplay DK750
Tipo de pantalla/Tamaño/Tecnología			43" D-LED retroiluminado	55" D-LED retroiluminado	65" D-LED retroiluminado	75" D-LED retroiluminado
Resolución nativa			4K Ultra-HD (3840 x 2160)			
Ángulo de visión (H/V)			178°/178°			
Relación de aspecto			16:9			
Tiempo de respuesta (MS)			6ms (Típ.)		8ms (Típ.)	
Tamaño de píxeles (HxV)			0,3268 mm x 0,2451 mm	0,420 mm x 0,315 mm	0,372 mm x 0,372 mm	0,429 mm x 0,429 mm
Tasa de actualización			60Hz			
Área de visión (H/V)			941,184 mm x 529,416 mm	1.209,6 mm x 680,4 mm	1.428,48 mm x 803,52 mm	1.649,66 mm x 927,94 mm
Orientación de la pantalla			Solo horizontal (No admite el modo vertical)			
Horas de funcionamiento			18/7			
Conectividad del panel	Entrada	Pantalla	HDMI v2.0 (x2), DVI-D (x1), DisplayPort v1.2 (x1), Entrada VGA (x1)			
		Audio	Entrada de audio (3,5 mm) (x1)			
		Control	RS-232 (RJ45) (x1)			
	Salida	Pantalla	DVI-D (x1)			
		Audio	Pantalla: Salida de audio (3,5 mm) (x1) / Módulo OPS: Salida de audio (3,5 mm) (x1)			
		Control	RS-232 (RJ45) (x1)			
	USB	Trasero	USB 2.0 (x1) (Admite hasta 32 GB)			
Módulo OPS	Interfaz OPS		Estándar (80 clavijas)			
	Sistema	Versión SO	Android™ v7.1			
		RAM	2GB DDR3			
		Almacenamiento interno	16 GB (eMMC Flash) (Estándar)			
	Conectividad	Ranura microSD	Sí (Admite hasta 32 GB) (x1)			
		USB	USB 2.0 (x2) (Admite hasta 32 GB), USB-C (x1) (Solo para servicio)			
		LAN	RJ-45 (10x100x1000) (x1)			
		Wi-Fi	802.11 ac/b/g/n			
		Audio	Salida de audio (3,5 mm) (x1)			
	Control	RS-232 (x1)				
Audio	Altavoces internos		5W (x2) (Estéreo)	8W (x2) (Estéreo)	15W (x2) (Estéreo)	
Condiciones ambientales	Funcionamiento	Temperatura	0°C - 40°C (32°F - 104°F)			
		Humedad	20% - 85%			
	Almacenamiento	Temperatura	-10°C - 60°C (14°F - 140°F)			
		Humedad	10% - 90%			
	Altitud	Inferior a los 5.000 m (16.400 pies)				
Características físicas	Dimensiones (L x Al x P) (Estimados)	FPD	969,9 x 558,3 x 84,8 mm (38,2" x 22" x 3,3")	1.243,2 mm x 714 mm x 69,6 mm (48,9" x 28,1" x 2,7")	1.476,7 x 851,7 x 79,8 mm (58,1" x 33,5" x 3,1")	1.714,2 x 992,4 x 97,2mm (67,5" x 39,0" x 3,8")
	Peso (Estimado)	Neto	9 kg (19,84 lbs)	15 kg (33 lbs)	39 kg (85,9 lbs)	41kg (90 lbs)
	Color disponible	Negro				
Accesorios estándar			Cable de alimentación de CA, Módulo OPS, Antena (x2), Mando a distancia, Kit de montaje en pared, Kit documentación			

Resolución de problemas

Si la pantalla no funciona de forma normal

Fallo del mando a distancia	1	Compruebe si hay otros objetos entre el mando a distancia y la ventanilla del sensor IR que provocan fallos en el mando a distancia.
	2	Compruebe si los electrodos de la batería en el mando a distancia tienen la orientación correcta.
	3	Compruebe si es necesario sustituir las baterías en el mando a distancia.
La máquina se apaga de forma automática	1	Compruebe si está establecido el temporizador de apagado automático.
	2	Compruebe si hubo un apagón repentino.
	3	Compruebe si hay señal (la pantalla puede apagarse tras un periodo de inactividad).

Problemas de modo PC

La señal está fuera de rango	1	Compruebe si la pantalla está bien configurada.
	2	Compruebe si la resolución es la mejor.
El fondo tiene líneas verticales o está veteada	1	Seleccione autocorrección en el menú de configuración OSD.
	2	Ajuste los valores de reloj y fase en el menú de configuración OSD.
La imagen carece color o el color es incorrecto	1	Compruebe si los cables de vídeo están bien conectados o tienen problemas de calidad.
	2	Ajuste los valores de brillo o contraste en el menú de configuración OSD.
El formato de pantalla no está admitido	1	Seleccione autocorrección en el menú de configuración OSD.
	2	Ajuste los valores de reloj y fase en el menú de configuración OSD.

Los vídeos no se reproducen con normalidad

No hay imagen ni sonido	1	Compruebe si la máquina recibe alimentación.
	2	Compruebe si el cable de señal está enchufado correctamente y si la fuente de entrada correcta está seleccionada.
	3	Si la pantalla está en modo ordenador interno, compruebe si el ordenador interno se ha iniciado.
La imagen contiene rayas horizontales o verticales o titubeo	1	Compruebe si el cable de señal está correctamente enchufado.
	2	Compruebe si hay otros equipos electrónicos o herramientas eléctricas cerca de la máquina.
No hay color o el color o la imagen es tenue.	1	Ajuste los valores de brillo o contraste en el menú de configuración OSD.
	2	Compruebe si el cable de señal está correctamente enchufado.

El audio no funciona con normalidad

Las imágenes se muestran sin sonido.	1	Compruebe si el botón de silencio está presionado.
	2	Presione VOL + / - para ajustar el volumen.
	3	Compruebe si la línea de audio está bien conectada.
Solo un altavoz emite sonido	1	Ajuste el equilibrio de sonido en el menú de configuración OSD.
	2	Compruebe si el panel de control de sonido del ordenador solo tiene un canal de sonido configurado.
	3	Compruebe si la línea audio está bien conectada.
La salida VGA se muestra sin sonido	1	Compruebe si el conector de salida de audio del dispositivo externo está conectado al conector de entrada de audio.

Apéndice (Especificaciones RS-232)

Los siguientes son los códigos del comando para el puerto RS-232:

Comando	Código
Power On	E5 FD 20 AE 4F
Power Off	E5 FD 20 AD 50
Input Source	E5 FD 20 B6 47
Settings Menu	E5 FD 20 B1 4C
OK	E5 FD 20 B0 4D
Up	E5 FD 20 B2 4B
Down	E5 FD 20 B3 4A
Left	E5 FD 20 B4 49
Right	E5 FD 20 B5 48
Rewind	E5 FD 20 C2 3B
Fast Forward	E5 FD 20 C3 3A
Play	E5 FD 20 C4 39
Pause	E5 FD 20 C5 38
Stop	E5 FD 20 C6 37
Next	E5 FD 20 DC 21
Previous	E5 FD 20 DD 20
Rotate	E5 FD 20 DE 1F
Volume Up	E5 FD 20 C7 36
Volume Down	E5 FD 20 C8 35
Mute	E5 FD 20 C9 34
Exit	E5 FD 20 DB 22
Zoom	E5 FD 20 DF 1E
Backlight On	E5 FD 20 73 8A
Backlight Off	E5 FD 20 72 8B
Switch Input Source to HDMI1	E6 FD 20 50 00 AC
Switch Input Source to HDMI2	E6 FD 20 50 01 AB
Switch Input Source to OPS	E6 FD 20 50 02 AA
Switch Input Source to DVI	E6 FD 20 50 03 A9
Switch Input Source to DisplayPort	E6 FD 20 50 04 A8
Switch Input Source to USB	E6 FD 20 50 05 A7
Switch Input Source to VGA	E6 FD 20 50 06 A6
Enter Manufacturer's Menu	E5 FD 20 AF 4E

Declaración de derechos de autor

Copyright

El manual del usuario (incluidas todas las imágenes, ilustraciones y software) está protegido por la ley de derechos de autor internacional. Todos los derechos están reservados. Está terminantemente prohibido duplicar el manual o cualquier contenido incluido en el mismo sin el consentimiento escrito del fabricante.

Vivitek es la marca registrada de Delta Electronics, Inc. ©Todos los derechos están reservados. 2019

Renuncia de responsabilidad

La información contenida en este manual está sujeta a cambios sin previo aviso. El fabricante no proporciona ninguna declaración o garantía del contenido del manual y renuncia claramente a las garantías implícitas de comerciabilidad e idoneidad para una finalidad determinada. El fabricante se reserva los derechos de modificar la publicación y cambiar el contenido de los materiales en cualquier momento sin avisar a nadie.

Acerca de este manual

En el manual se describe cómo instalar y utilizar la pantalla y se aplica al usuario final. Ponemos tanta información pertinente como podemos (como ilustraciones y descripciones) en la misma página. El formato, fácil para imprimir, es práctico para leer y ahorra papel, lo que resulta beneficioso para proteger el medio ambiente. Se recomienda imprimir la página que necesita.



Vivitek Americas

46101 Fremont Blvd, Fremont, CA 94538

U.S.A.

T: +1-510-668-5100

F: +1-510-668-0680

Vivitek Asia

7F, No. 186, Ruey Kuang Road, Neihu, Taipei 11491

Taiwan R.O.C.

T: +886-2-8797-2088

F: +886-2-6600-2358

Vivitek Europe

Zandsteen 15, 2132 MZ Hoofddorp

The Netherlands

T: +31-20-800-3960

F: +31-20-655-0999

www.vivitekc corp.com